

差旅费报销单

部门 成文厚

2019年 2月 12日

出差人		出发		到达		交通工具	交通费		出差事由		其他费用		
月	日	地点	月	日	地点		单据张数	金额	天数	金额	项目	单据张数	金额
		北京			成都	火车	1	456	1	50	住宿费	3	175.86
		成都			成都	高铁	1	778.5	1	50	市内车费		
											邮电费		
											办公用品费		
											不买卧铺补贴		
											其他	2	460
合 计								1234.5		100			635.86
报销总额	人民币 壹仟玖佰柒拾元							予借旅费	¥			补领金额	¥
												退还金额	¥

附件

张

主管

审核

出纳

领款人 七章辉

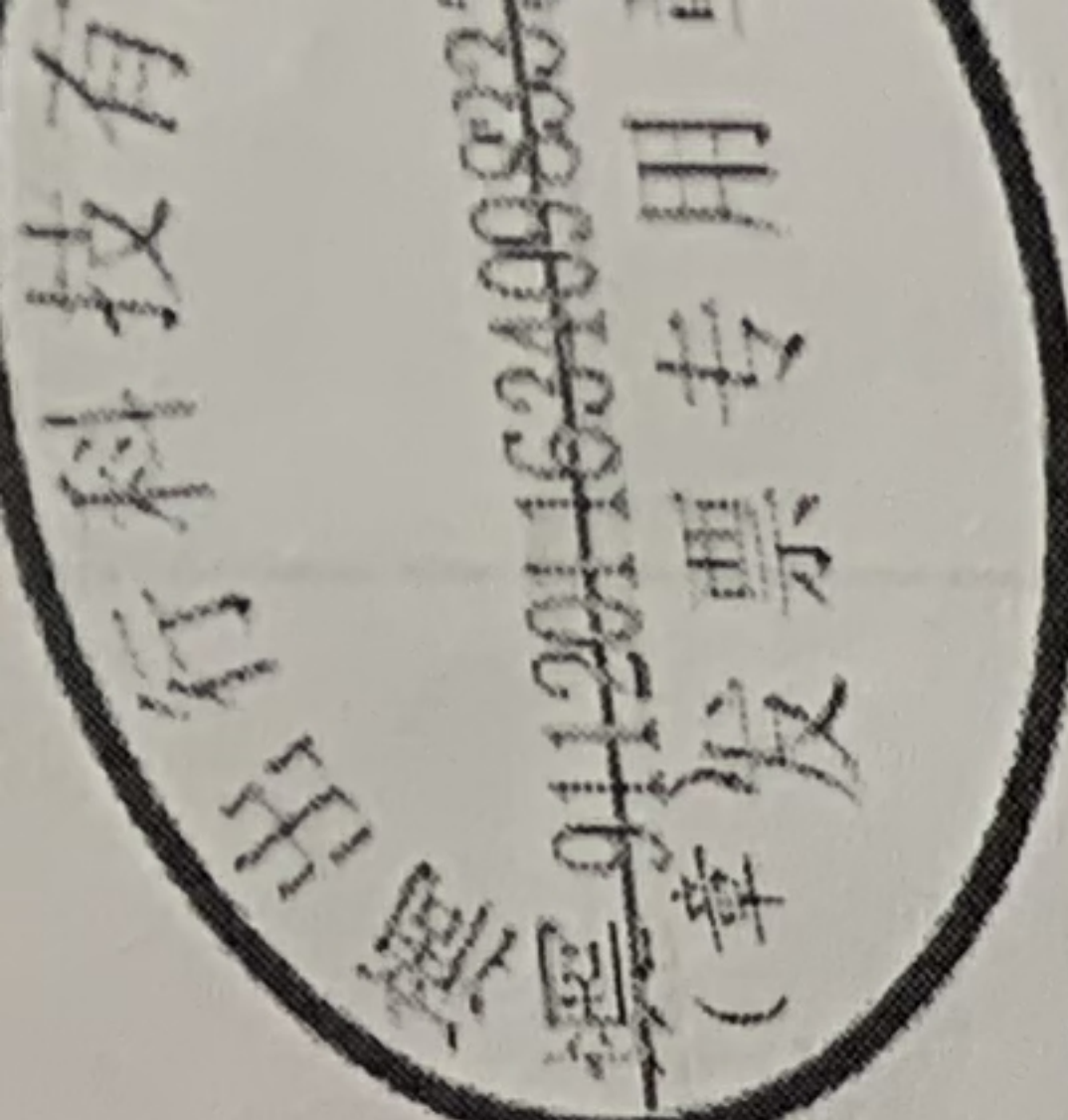

名称: 滴滴出行科技有限公司
 纳税人识别号: 911201163409833307
 地址, 电话: 天津经济技术开发区南港工业区综合服务区办公楼C座103室12单元022-59002850
 开户行及账号: 招商银行股份有限公司天津自由贸易试验区分行122905939910401

销售方: 牛蕊
 开票人: 牛蕊
 复核: 王磊
 收款人: 李文莉



天津增值电子普通发票

发票代码: 012001800211
 发票号码: 32614520
 开票日期: 2018年11月29日
 校验码: 13457 93493 64158 84549

机器编号: 499099800862

名称: 北京光华荣昌汽车部件有限公司
 纳税人识别号: 91110114801184540U
 地址、电话:
 开户行及账号:

货物或应税劳务、服务名称	规格型号	单位	数量	单价	金额	税率	税额
*运输服务*客运服务费	无	次	1	91.65	91.65	3%	2.75
合计					¥91.65		¥2.75
价税合计(大写)					(小写) ¥94.40		

名称: 滴滴出行科技有限公司
 纳税人识别号: 911201163409833307
 地址, 电话: 天津经济技术开发区南港工业区综合服务区办公楼C座103室12单元022-59002850
 开户行及账号: 招商银行股份有限公司天津自由贸易试验区分行122905939910401

销售方: 牛蕊
 开票人: 牛蕊
 复核: 王磊
 收款人: 李文莉

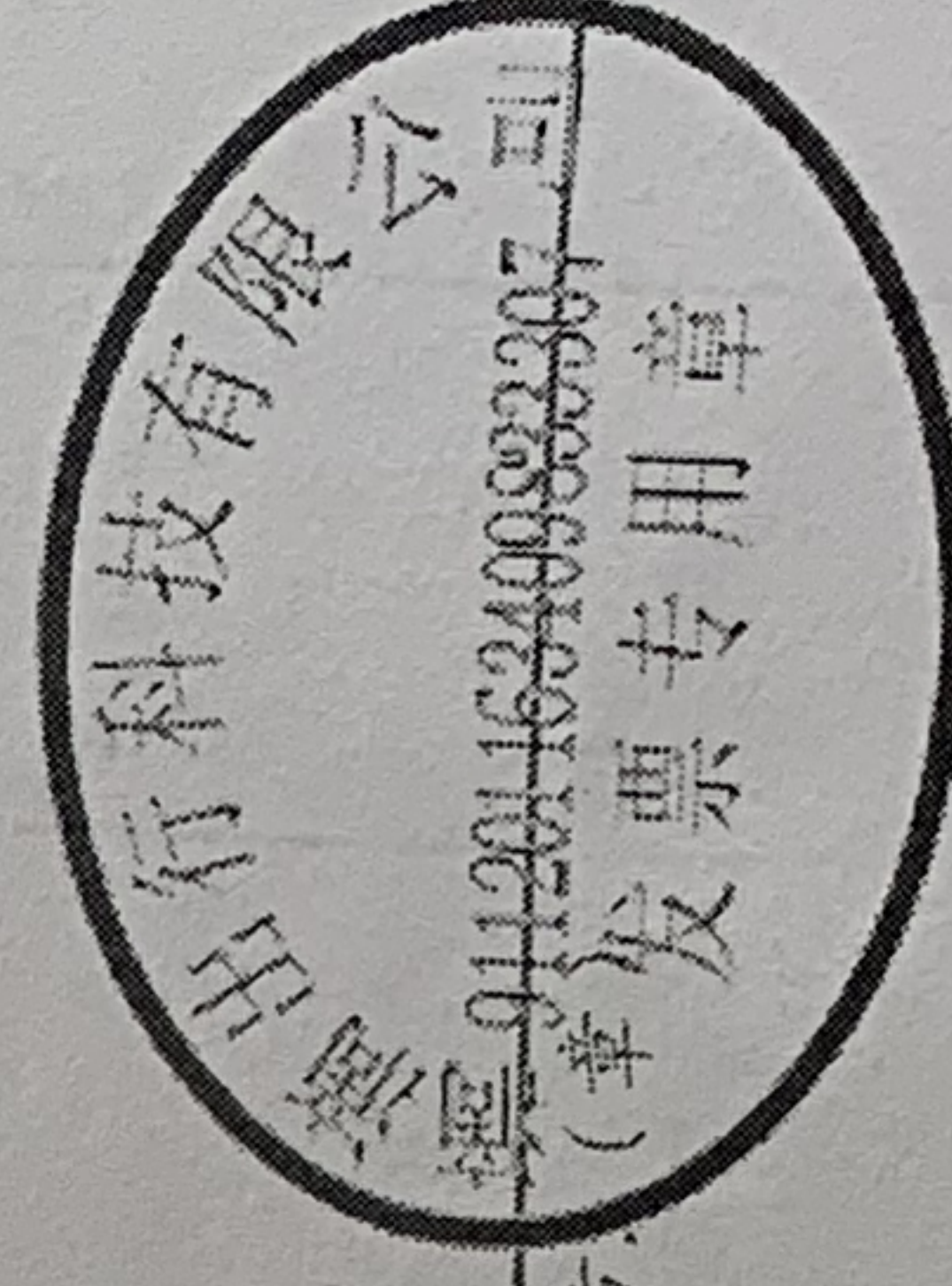

审核:

滴滴出行——行程单

DIDI TRAVEL - TRIP TABLE

姓名: _____ 工号: _____ 部门: _____
 申请日期: 2019-01-20
 行程人手机号: 18513770745
 行程时间: 2018-10-07 至 2019-01-17
 共5笔行程, 合计 66.62元

序号	车型	上车时间	城市	起点	终点	里程 [公里]	金额 [元]	备注
1	快车	10-07 14:12 周日	成都市	中国农业银行(龙泉驿区支行)对面	成都德通汽车零部件有限公司	8.8	19.78	
2	快车	11-28 16:01 周三	成都市	成都德通汽车零部件有限公司	一汽-大众汽车有限公司成都分公...	0.0	3.10	
3	快车	01-15 14:58 周二	成都市	成都德通汽车零部件有限公司	一汽-大众汽车有限公司成都分公...	7.7	16.82	
4	快车	01-15 17:53 周二	成都市	一汽-大众汽车有限公司成都分公...	龙腾东麓城	5.7	11.82	
5	快车	01-17 10:37 周四	成都市	成都德通汽车零部件有限公司	一汽-大众汽车有限公司成都分公...	7.0	15.10	

滴滴出行——行程单

DIDI TRAVEL - TRIP TABLE

姓名: _____ 工号: _____ 部门: _____
 申请日期: 2018-11-29
 行程人手机号: 18513770745
 行程时间: 2018-11-20 至 2018-11-28
 共6笔行程, 合计 94.40元

序号	车型	上车时间	城市	起点	终点	里程 [公里]	金额 [元]	备注
1	快车	11-20 15:10 周二	成都市	一汽-大众汽车有限公司成都分公...	成都德通汽车零部件有限公司	7.7	15.92	
2	快车	11-20 16:28 周二	成都市	成都德通汽车零部件有限公司	一汽-大众汽车有限公司成都分公...	7.4	15.14	
3	快车	11-22 15:18 周四	成都市	成都德通汽车零部件有限公司	一汽-大众汽车有限公司成都分公...	7.7	16.22	
4	快车	11-27 08:01 周二	成都市	联合一百杰新超市(龙腾店)	一汽-大众汽车有限公司成都分公...	5.8	13.18	
5	快车	11-27 14:11 周二	成都市	成都德通汽车零部件有限公司	一汽-大众汽车有限公司成都分公...	9.5	19.40	
6	快车	11-28 16:07 周三	成都市	成都德通汽车零部件有限公司	一汽-大众汽车有限公司成都分公...	7.4	14.54	

滴滴出行——行程单

DIDI TRAVEL - TRIP TABLE

姓名: _____ 工号: _____ 部门: _____
 申请日期: 2018-09-09
 行程人手机号: 18513770745
 行程时间: 2018-08-31 至 2018-08-31
 共1笔行程, 合计 14.84元

序号	车型	上车时间	城市	起点	终点	里程 [公里]	金额 [元]	备注
1	快车	08-31 11:41 周五	成都市	一汽-大众汽车有限公司(成都分...	成都德通汽车零部件有限公司	7.4	14.84	

借款	个
用	
借款	
签	
备	

码: 01200180031
 03248985
 2019年01月20日
 17240 68503 5854
 +089++<4
 -1*35<40/
 88/9-*66+9
 00/0>0977
 税额

¥1.94

1.94

主管审核→

品名	规格	数量	单位
1			
2			
3			
4			
5			
6			
7			
8			
9			
10			
11			
12			
13			
14			
15			
16			
17			
18			
19			
20			

受控

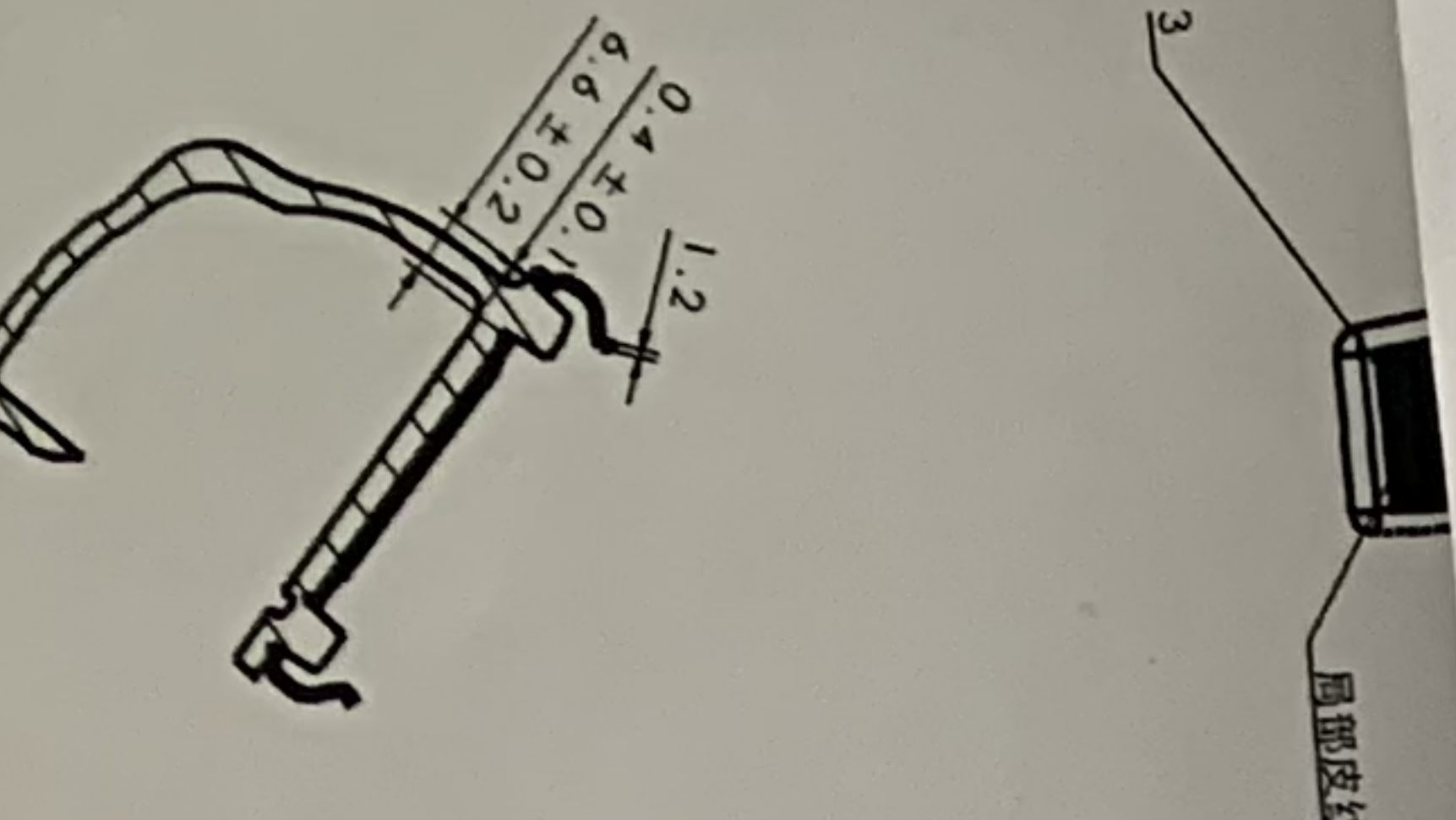
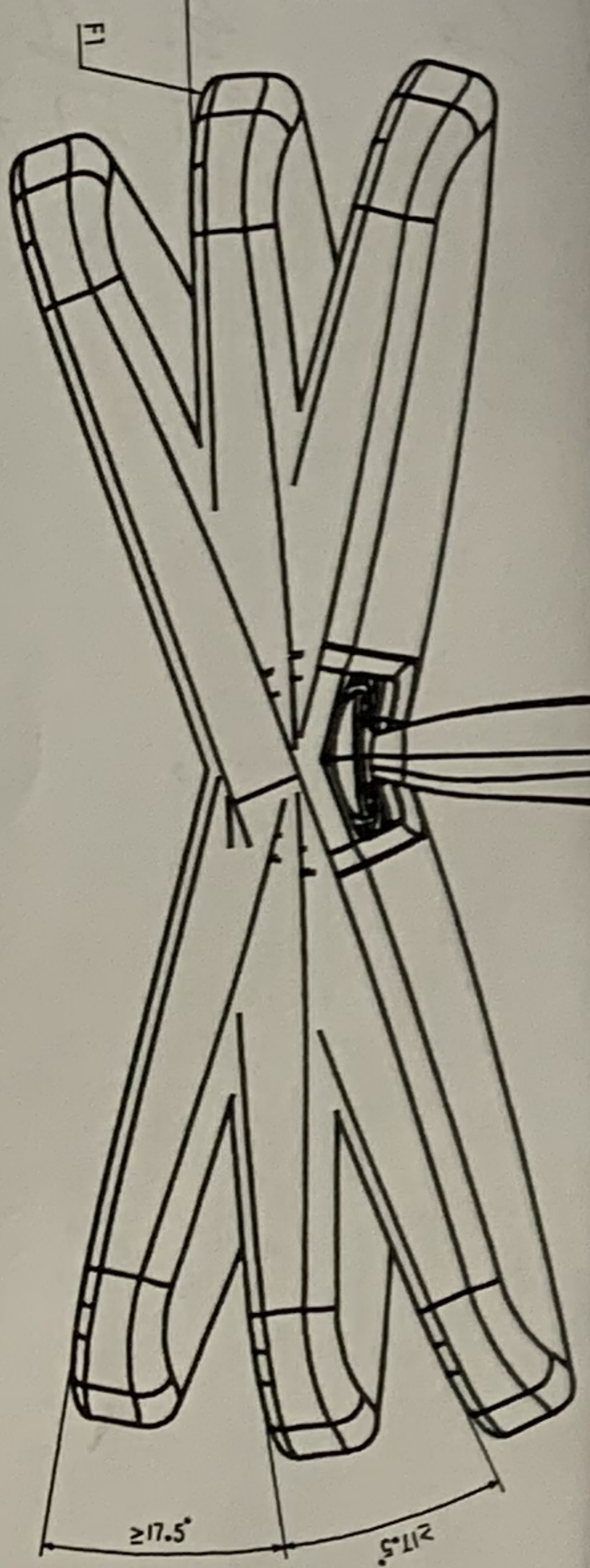

昌荣汽车零部件



机器编号: 499099606306

天津增值税电子普通发票

发票代码: 012001800311
 发票号码: 03248985
 开票日期: 2019年01月20日
 校验码: 17240 68503 58546 06515

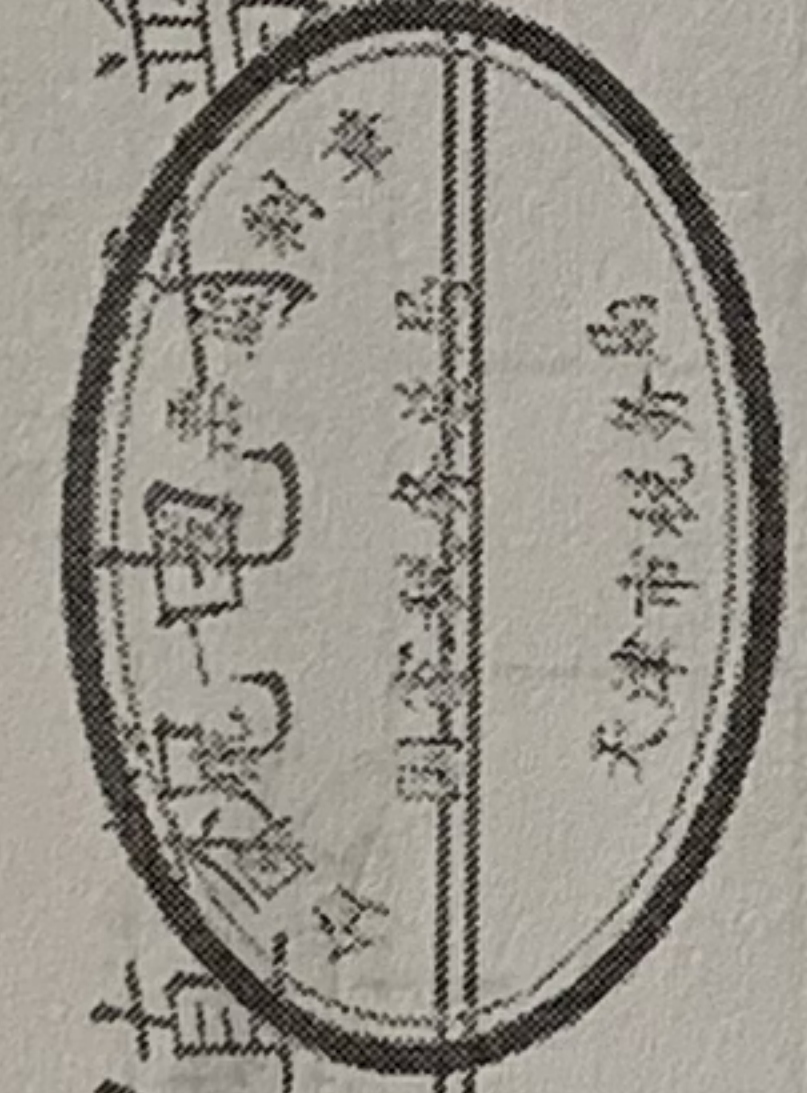

购买方	名称: 北京光华荣昌汽车零部件有限公司 纳税人识别号: 91110114801184540U 地址、电话: 开户行及账号:	密码区	03669*<3/008992++089++<47>76 *><1-2-8<4759414-1*35<40/5< +>8<2<42+09003>-88/9-*66+9** 8>1495>>/1015-231900/0>09772	单	数量	单位	规格型号	数量	单位	价	金额	税率	税额
				次	1	次	无			64.68	64.68	3%	1.94
合 计													¥1.94
价税合计(大写)													¥66.62
(小写) ¥66.62													

销售方	名称: 滴滴出行科技有限公司 纳税人识别号: 911201163409833307 地址、电话: 天津经济技术开发区南区南港工业综合服务区办公楼C座103室 元022-59002850 开户行及账号: 招商银行股份有限公司天津自由贸易试验区分行122905939910401	备注	
-----	--	----	--

收款人: 李文莉
 复核: 王磊
 开票人: 牛蕊
 销售方: (章) 滴滴出行科技有限公司 发票专用章



天津增值税电子普通发票

发票代码: 012001800211
 发票号码: 32614520

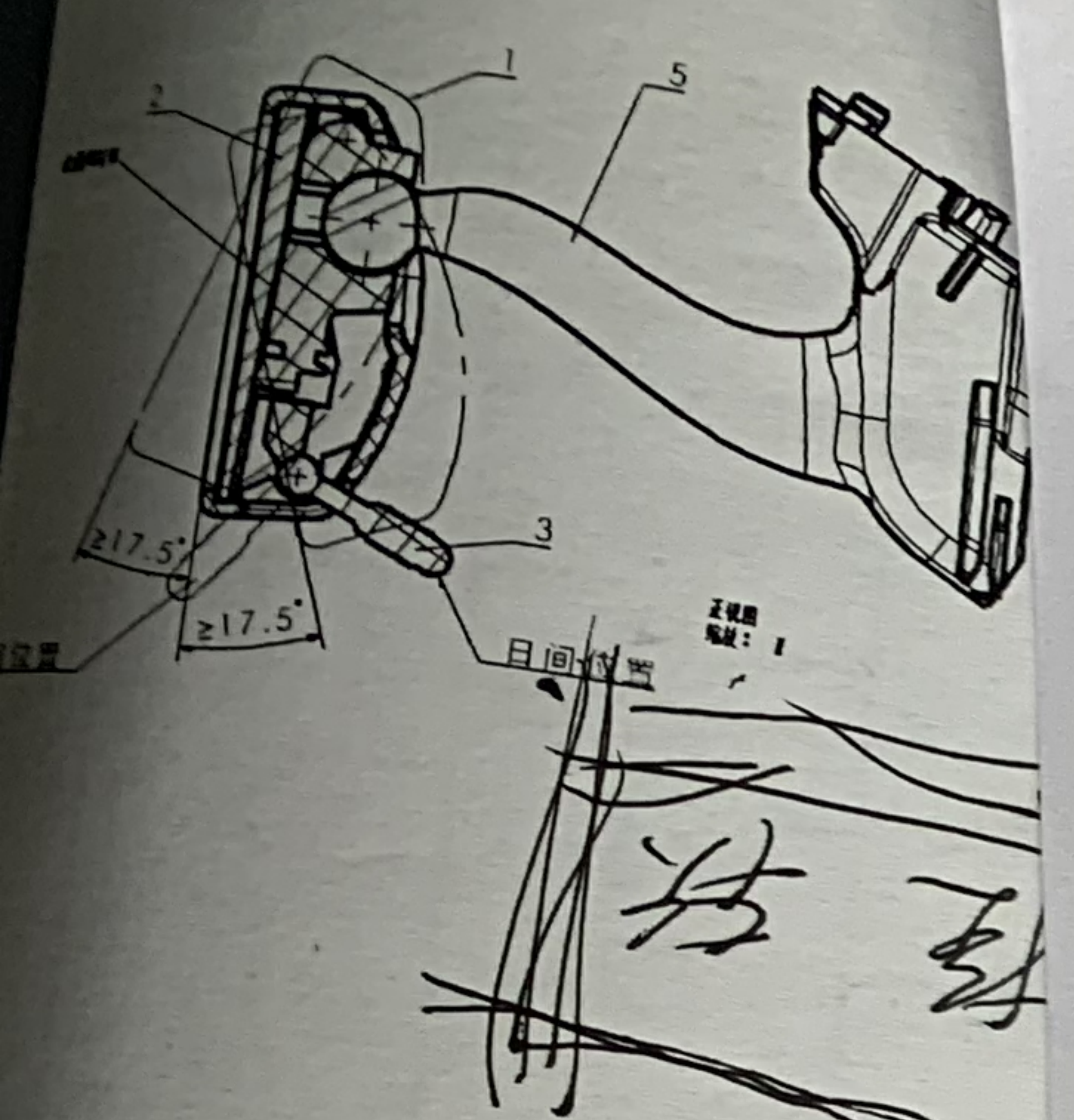
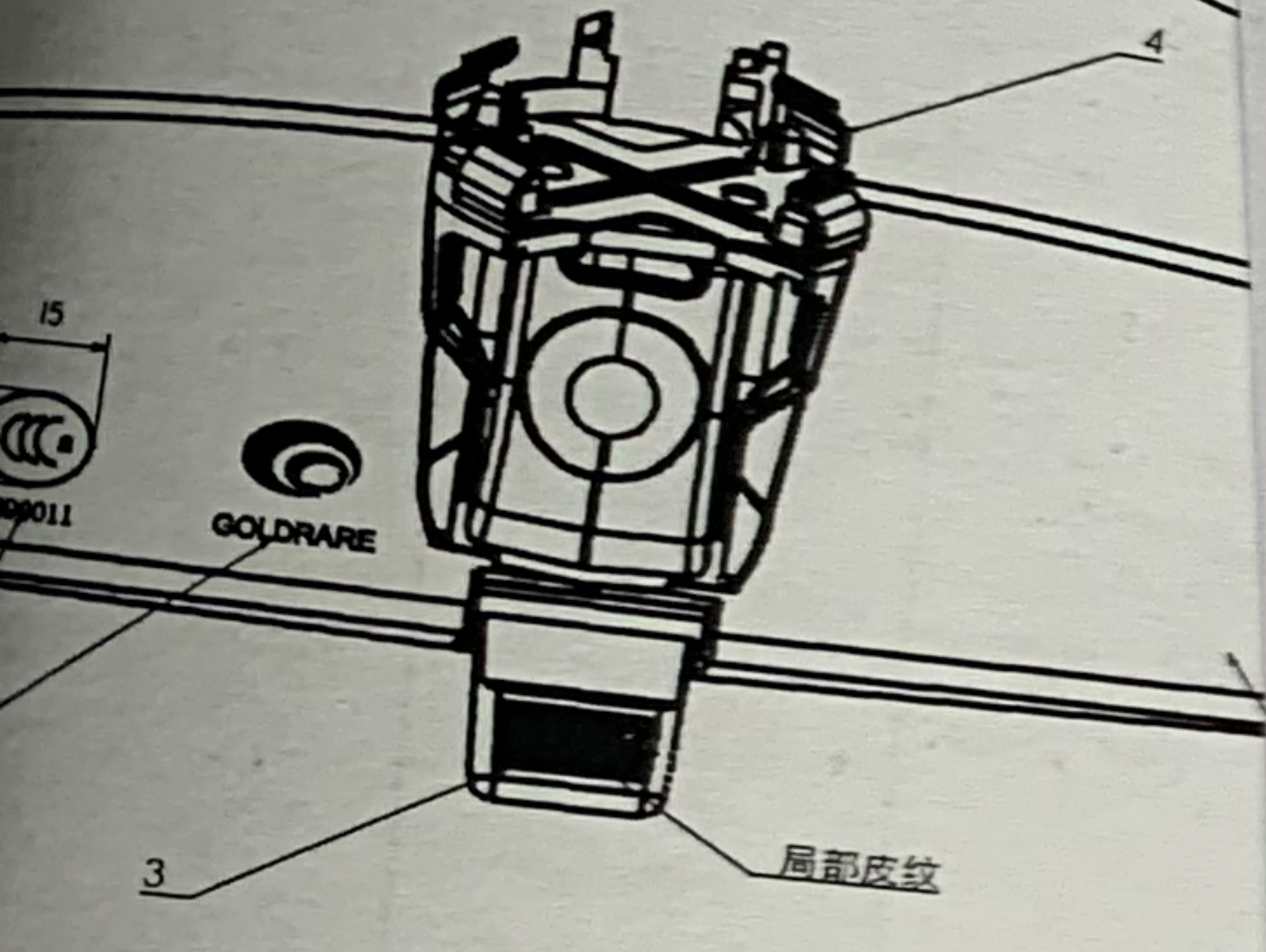
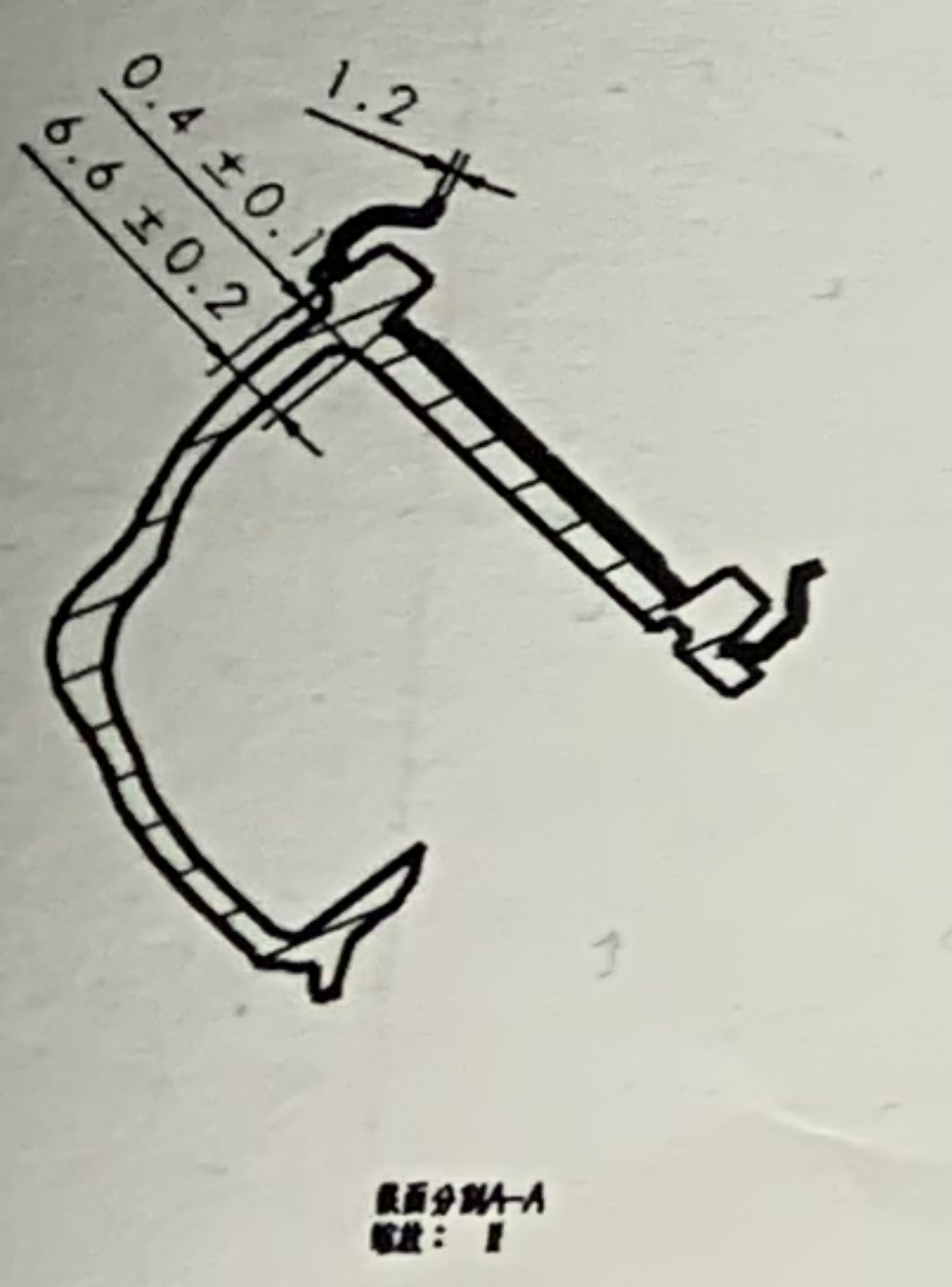

CN 30 2018



机器编号: 499099800926

天津增值税电子普通发票

发票代码: 012001800111
 发票号码: 44113587
 开票日期: 2018年09月09日
 校验码: 00733 39189 82414 83948

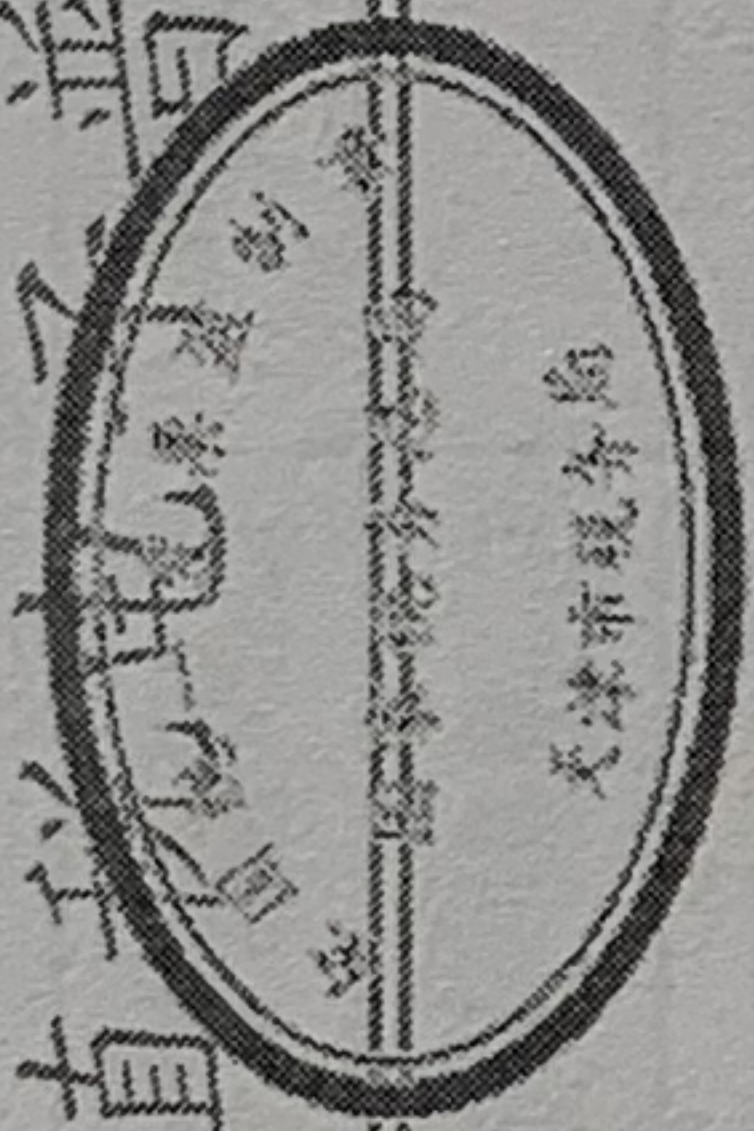

名称: 北京光华荣昌汽车部件有限公司
 纳税人识别号: 91110114801184540U
 地址、电话:
 开户行及账号:

货物或服务名称	规格型号	单位	数量	单价	金额	税率	税额
*运输服务*客运服务费	无	次	1	14.41	14.41	3%	0.43
合计					¥14.41		¥0.43
价税合计(大写)					(小写) ¥14.84		

名称: 滴滴出行科技有限公司
 纳税人识别号: 911201163409833307
 地址、电话: 天津经济技术开发区南区综合服务区办公楼C座103室12单元022-59002850
 开户行及账号: 招商银行股份有限公司天津自由贸易试验区分行122905939910401

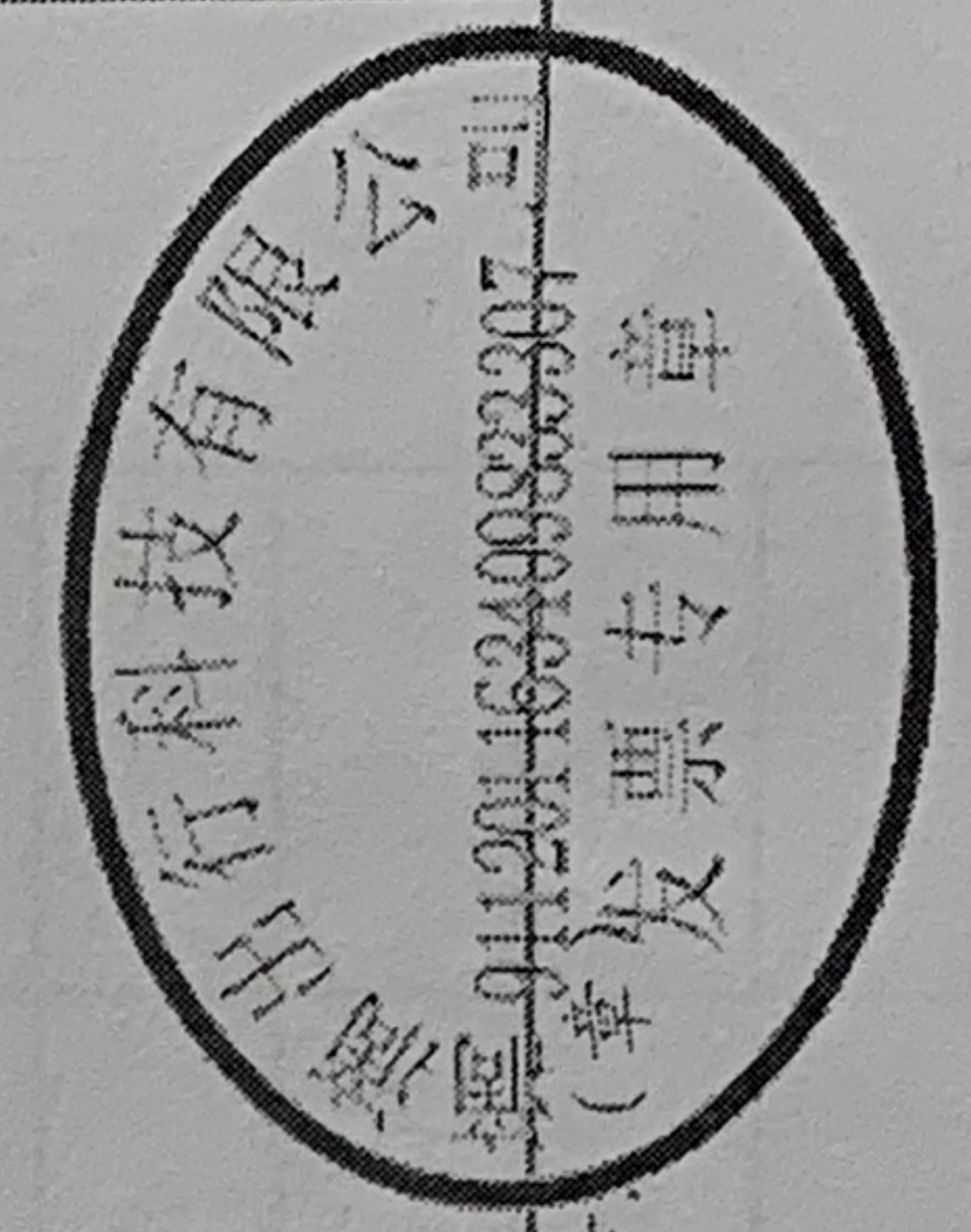

收款人: 李文莉
 复核: 王磊
 开票人: 牛蕊

销售方: (章) 滴滴出行科技有限公司 发票专用章

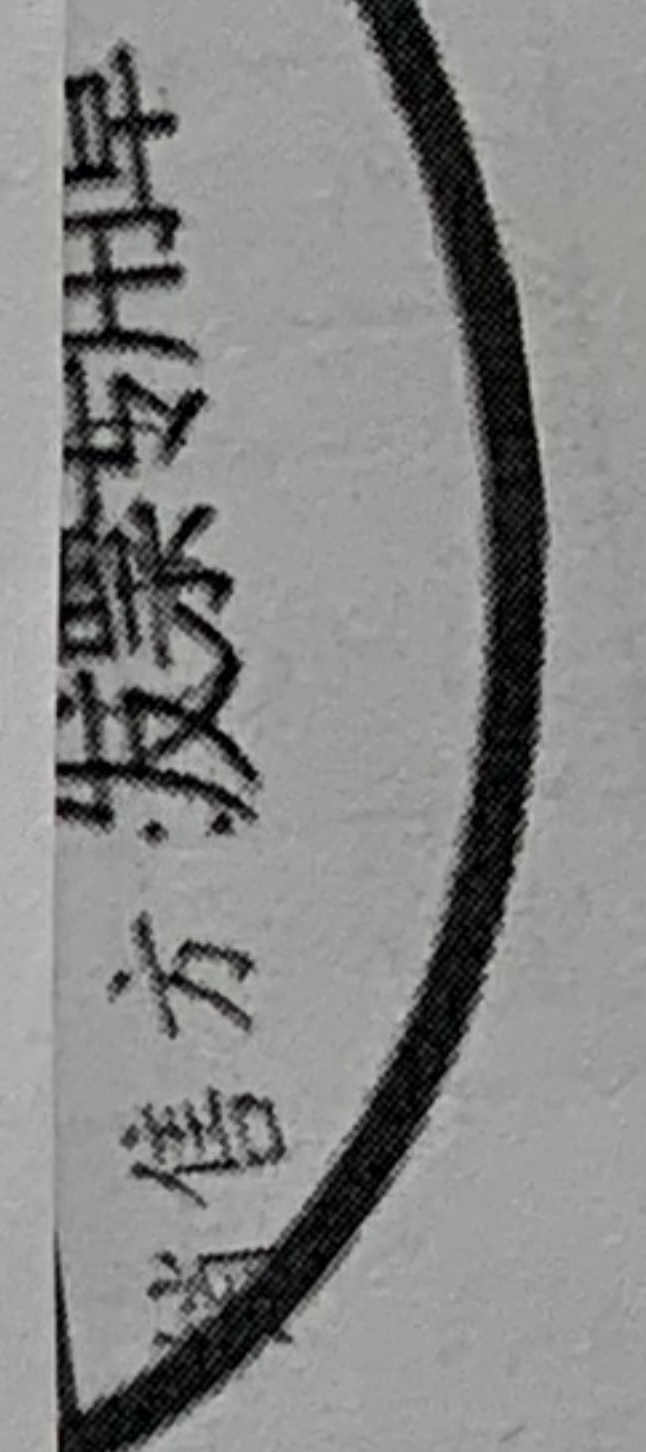

开票人: 文萌

0093786

东门进站-A16/B16检票

成都东站

Chengdudong

G90

北京西站

Beijingxi

2019年01月30日 15:02开

11车03C号

¥778.5元

二等座

限乘当日当次车

始发改签 开车后改签不予退票

1311271994***3418 乜章辉

买票请到12306 发货请到95306

中国铁路祝您旅途愉快



4654300530130Q093786 成都东站售

W057237

北京西站

Beijingxi

K117

成

都站

Chengdu

2018年10月10日 11:36开

12车017号上铺

¥456.0元

网

新空调硬卧

限乘当日当次车

1311271994***3418 乜章辉

买票请到12306 发货请到95306

中国铁路祝您旅途愉快



21152310541011W057237 北京西售

四川增值税电子普通发票



四川增值税电子普通发票



发票代码: 051001800211
发票号码: 27503806
开票日期: 2019年02月13日
校验码: 01530 53752 83148 67143

机器编号: 499099825058

名称: 北京光华荣昌汽车部件有限公司
纳税人识别号: 91110114801184540U
地址、电话:
开户行及账号:

名称	规格型号	单位	数量	单价	金额	税率	税额
*物流辅助服务*收派服务费		次	1.000000	318.870000	318.87	6%	19.13
合 计					¥ 318.87		¥ 19.13
价税合计 (大写)					(小写) ¥ 338.00		
销售方	名称: 四川顺丰速运有限公司 纳税人识别号: 91510107774503082B 地址、电话: 成都市武侯区金花桥街道文昌社区二组028-68709480 开户行及账号: 工行花牌坊支行4402237019006823281			备注	销售方: 发票专用章		
收款人: 周元平	复核: 徐雷			开票人: 文萌			

出差申请单《请中委田》

编制/日期: 2018

表单编号	GR-61-00-234(A/0)
生效日期	2018年6月13日
订单号	00-1001001



机器编号: 499099825058

四川增值税电子普通发票

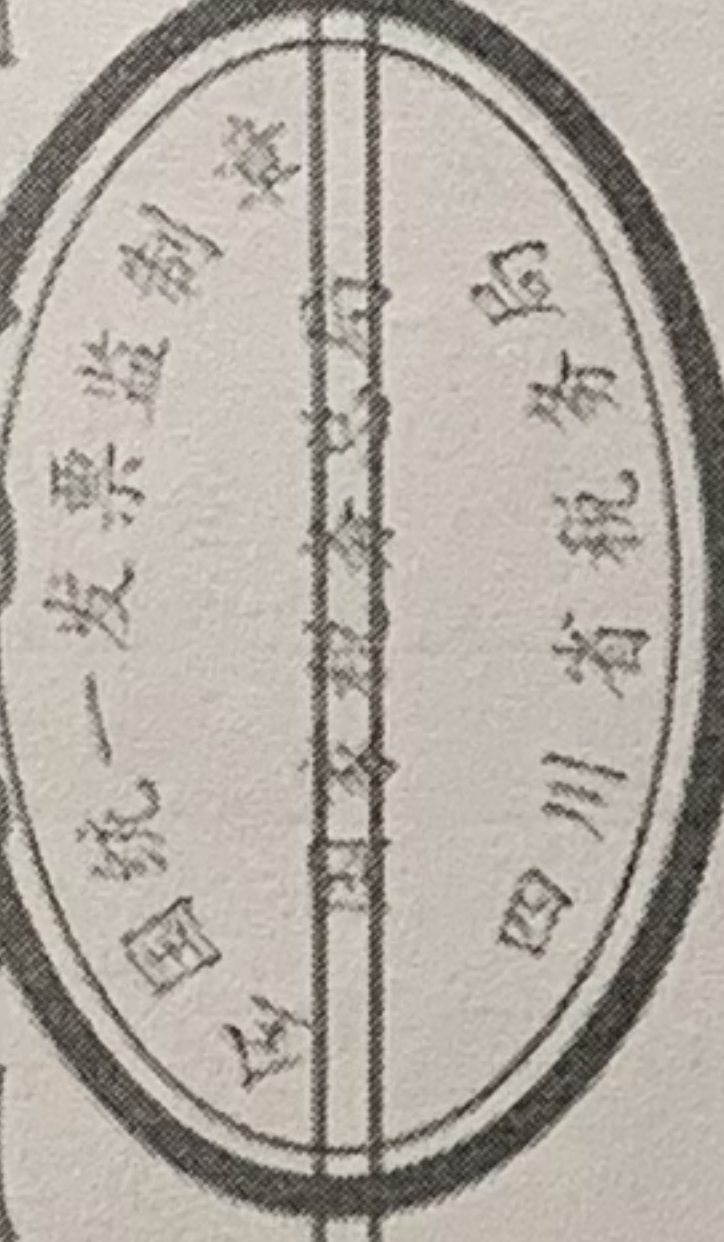

发票代码: 051001800211
 发票号码: 27500985
 开票日期: 2019年02月12日
 校验码: 16431 93242 26967

名称: 北京光华荣昌汽车部件有限公司

纳税人识别号: 91110114801184540U

地址、电话:

开户行及账号:

密码区
 03>12+ / + -986*4*7564<6/5>/42/
 /75>+821<6/4-91+686499+246+*
 <5/9480/2>04632>4344-<42<8/0
 12<<>98* / -012921190<33203057

货物或应税劳务、服务名称
*物流辅助服务*收派服务费

规格型号

单位
次

数量
1.000000

单价
115.090000

金额
¥ 115.09

税率
6%

税额
¥ 6.90

合计

价税合计(大写)

壹佰贰拾贰元整

(小写)

¥ 122.00

名称: 四川顺丰速运有限公司
 纳税人识别号: 91510107774503082B

地址、电话: 成都市武侯区金花桥街道文昌社区二组028-68709480

开户行及账号: 工行花牌坊支行4402237019006823281

备注

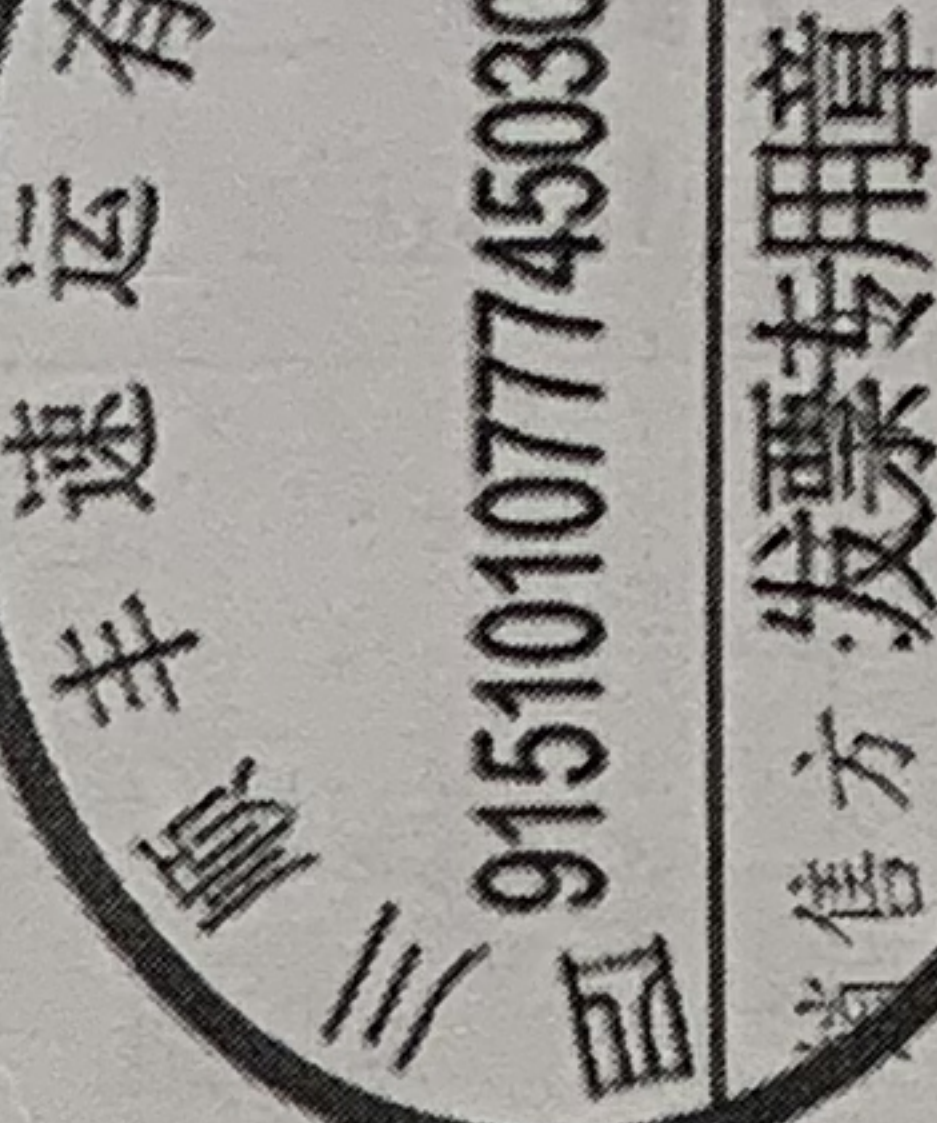

收款人: 周元平

复核: 徐雷

开票人: 文萌

表单编号 GR-61-00-234(A/0)
 生效日期 2018年6月13日
 订单号

编制/日期: 2018

出差申请《审批程序》

出差类别 (请在)

5	
4	
3	
2	
1	

审核: _____
 日期: _____

出差总结报告

客户名称:

出差地点:

出差起止日期:

已达成的出差结果

序号	项目名称 产品名称	完成进度内相关工作	需解决的问题	涉及工作事项及责任部门	要求完成日期	备注
1	BC311	完成进度内相关工作				
2	BC316	完成进度内相关工作				
3						
4						
5						
6						
序号	项目名称 产品名称					
1						
2						
3						
4						
5						
备注						

此次出差达成事项

目前需解决的问题

出差总结人:

经理审核: