

材料设备采购类《合同评审表》

实施日期	2018年12月	北京光华荣昌汽车部件有限公司 (2018版)	记录名称: 合同评审表 (适用于材料设备采购类)	
版本	2018v1		编号: GHRC-HT-2	

合 同 评 审 表 合同编号: GHRCHT20190096

合同名称		三通接头组装定位块采购合同		经办人	张如之
客户信息	客户名称	天津欧科浩发商贸有限公司			2019.8.16
	客户地址	天津市武清区下朱庄街嘉河道179号104室-2	邮 编		
	联系人	崔亮亮	手 机	15222117500	
	电 话		传 真		
合同主要内容	合同事项	采购 X3000 项目所需三通接头组装定位块			
	合同金额	60.00			
	付款方式	60 天账期			
	备注:				
采购部门意见:					
年 月 日					
生产管理部门意见:					
年 月 日					
技术、质量部门意见:					
年 月 日					
法务部意见:					
年 月 日					
财务管理部意见:					
年 月 日					
根据合同事项具体情况, 最终由分管领导/或总裁批示:					
分管副总裁批示:			总裁批示:		
年 月 日			年 月 日		
盖用印章名称	<input type="checkbox"/> 公司公章 <input type="checkbox"/> 合同专用章 <input type="checkbox"/> 法人代表签名章 <input type="checkbox"/> 其它:				

采购合同

编号: GHRCHT20190096

甲方: 北京光华荣昌汽车部件有限公司

乙方: 天津欧科浩发商贸有限公司

甲、乙双方本着平等、自愿、互利、共同发展的合作原则,依据《中华人民共和国合同法》等相关法律、法规的规定,经过友好协商,达成以下协议,以资双方共同信守。

合同内容

第一条 产品的名称、品种、规格等

货币单位: 人民币(元)

序号	产品名称	规格型号	单位	数量	单价	总金额	交货日期	备注
1	三通接头组装定位块	/	件	1	60.00	60.00	2019/08/19	
合计	RMB(大写): 陆拾圆整					60.00		

第二条 质量标准: 以商品样本、技术文件或图样说明,作为合同附件。

第三条 付款方式及发票:

1. 合同签订后,乙方按照订单要求将产品送至甲方指定收货地点,产品合格验收后60个日内,甲方全额支付乙方货款。
2. 发票: 乙方提供13%增值税专用发票。
3. 乙方应及时向甲方提供实际银行账户,其银行账户如有变更,应立即通知甲方,未经双方事先一致书面同意,乙方不得将应收款项转让给第三方或让第三方托收应收款项。

第四条 包装与运费: 乙方承担运费;乙方负责产品包装及装运,保证产品完好到达甲方。

第五条 交货期及验收: 乙方将货物送到甲方指定地点。甲方收货后应及时验收,如有不合格产品,甲方及时向甲方反馈并提出整改或更换意见,乙方负责在规定工作日内无条件整改或更换,由此产生的费用由乙方承担。

第六条 售后质保: 质保期限一年(自收到产品之日起计算),产品在质保期内出现质量问题供方无条件进行更换。

第七条 违约责任: 乙方逾期交货或所发货品有不合规格、质量或霉烂等情况,视为乙方违约,甲方将追究乙方责任,并保留索赔权利。

第八条 免责事宜: 当事人一方因不可抗力不能履行合同时,应当及时通知对方,并在合理期限内提供有关机构出具的证明,可以协商全部或部分免除该方当事人的责任。

第九条 纠纷及仲裁: 凡是合同执行期间所发生的争执,双方应协商解决,如协商不能解决时,可于合同有效期内向甲方所在地的人民法院提出诉讼。



第十条 执行期间，合同因故不能履行或需要修改，必须经双方同意并确认后，方为有效。

第十一条 合同份数：本合同一式两份，乙方、甲方各保留一份，传真件、复印件具有同等法律效力。

第十二条 合同有效期：合同经双方签字盖章生效，有效期为壹年。

甲方(盖章)：北京光华荣昌汽车部件有限公司

乙方(盖章)：天津欧科浩发商贸有限公司

交货地址：北京市昌平区流村镇工业园区北京光
华荣昌汽车部件有限公司

地 址：天津市武清区下朱庄街于家河道2号

电 话：010-80734025

电 话：17720115020

开 户 行：

开 户 行：中国农业银行武清支行

开户行账号：

开户行账号：02061501040023007

法定代表人：

法定代表人：程高亮

委托代理人：

委托代理人：

日 期：2019年08月15日

日 期：2019年8月16日



工 作 函

光华荣昌采购管理[2018]HS- 号

地址(Add): 北京市昌平区流村镇工业园区

邮编(Zip): 102204

电话(Tel): 010-89774863

传真(Fax): 010-89774860

网址 H- <http://www.bjghrc.com>

紧急 回函 请审阅 请批注 请答复 报告 通知

三通接头组装定位块招标申请

领导:

您好!

接到通知, X3000 项目需采购一件三通接头组装定位块, 具体产品及最终报价如下:

物料名称	规格	数量	欧科浩发单价 (含税)	国华单价 (含税)	瑞隆祥单价 (含税)
三通接头组装定位块	/	1	60.00	100.00	120.00

因天津欧科浩发商贸有限公司价格合理, 且工期较短, 故推荐从天津欧科浩发商贸有限公司采购。

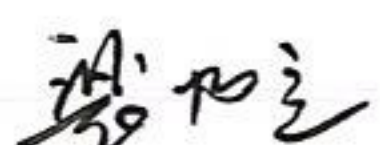
拟文: 
2019.8.16

审核: 

日期: 2019.8.16

领导, 请批示:

2019.8.16

询价函

报价单位：天津欧科浩发商贸有限公司

报价部门：销售部

报价人：崔亮亮

联系方式：17720115020

报价方开户行信息：中国农业银行武清建国南路支行
 账号：02061501040023007
 开户行：号：911202222MA05J7R07W
 开票地址：天津市武清区下朱庄街嘉河道179号
 税票电话：15222117600



序号	产品名称	单位	数量	产品型号	未税单价	含税单价	合计金额	税率	交付周期
1	三通接头组装定位块	件	1		53.00	60.00	60.00	13%	2天
2									
3									
4									
5									
6									
7									
8									
合计							60.00		

注明：未税单价保留2位小数



工作联系函

(内部)

编号: GY-2019-08-06

申请

通知

通报

报告



主题: 三通接头组装定位块制作申请

采购部:

在安陆普生产的 F3000 和 X3000 项目的升降气管总成, 因三通接头组装治具定位稳定性问题, 现需要重新制作三通接头组装定位块, 请协助制作。

清单:

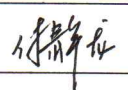
序号	名称	购买数量	备注
1	三通接头组装定位块	1	详见图纸

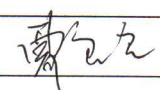
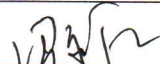
拟文: 邵士领	审核: 	日期: 2019.8.6	发起部门: 制造工艺部
发起部门意见:			批准日期: 
接收部门意见:			接收日期:
			接收日期:
总经理的意见:			批准日期:

2019.8.7

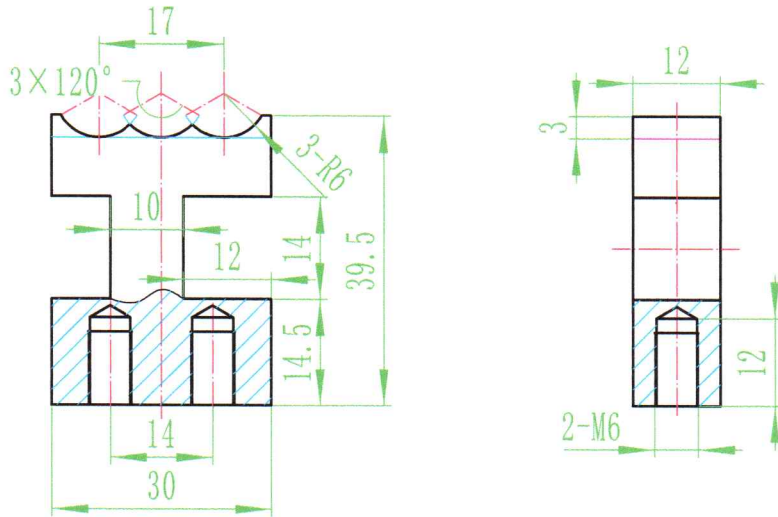

技术要求

1. 去除毛刺飞边。
2. 材料：45#，除有特殊说明。
3. 数量：1件。

					45#			北京光华荣昌汽车部件有限公司	
								三通接头组装定位块	
标记	处数	分区	更改文件号	签名	年、月、日	阶段标记		重量	比例
设计	邵士领	2019.8.5	标准化						1:1
审核									
工艺			批准	<i>邵士领</i>	2019.8.6	共 1 张		第 1 张	