

### 产品、过程更改通知单

APQP223-01

名称	代号	适用于：(工作令)	更改实施日期	更改号	分发部门
ISD项目		3D数据	2018/10/1	TZSJ 180-18 BSJ-2	
更改原因	1. 内后视镜外镜间隙不满足大众要求。2. 支撑筋与镜片干涉。3. 调节臂与镜壳干涉。		制品处理	不涉及	
更改前			更改后		
					
因更改需完成相关事项					
产品图	<input type="checkbox"/>	DFMEA/PPMEA	<input type="checkbox"/>	模具验收	<input type="checkbox"/>
控制计划	<input type="checkbox"/>	产品流程图	<input type="checkbox"/>	工装、设备验收	<input type="checkbox"/>
作业指导书	<input type="checkbox"/>	产品特殊特性	<input type="checkbox"/>	检具验收	<input type="checkbox"/>
检验指导书	<input type="checkbox"/>	PPAP	<input type="checkbox"/>	ERP数据准备	<input type="checkbox"/>
员工培训	<input type="checkbox"/>	批量生产批准	<input type="checkbox"/>		
工艺			编制	李光光 2018.10.1	审核
公差			校对	李光光	批准

- 设计部门
- 工艺部门
- 采购部门
- 销售部门
- 制造部门
- 物流部门
- 计划物控部

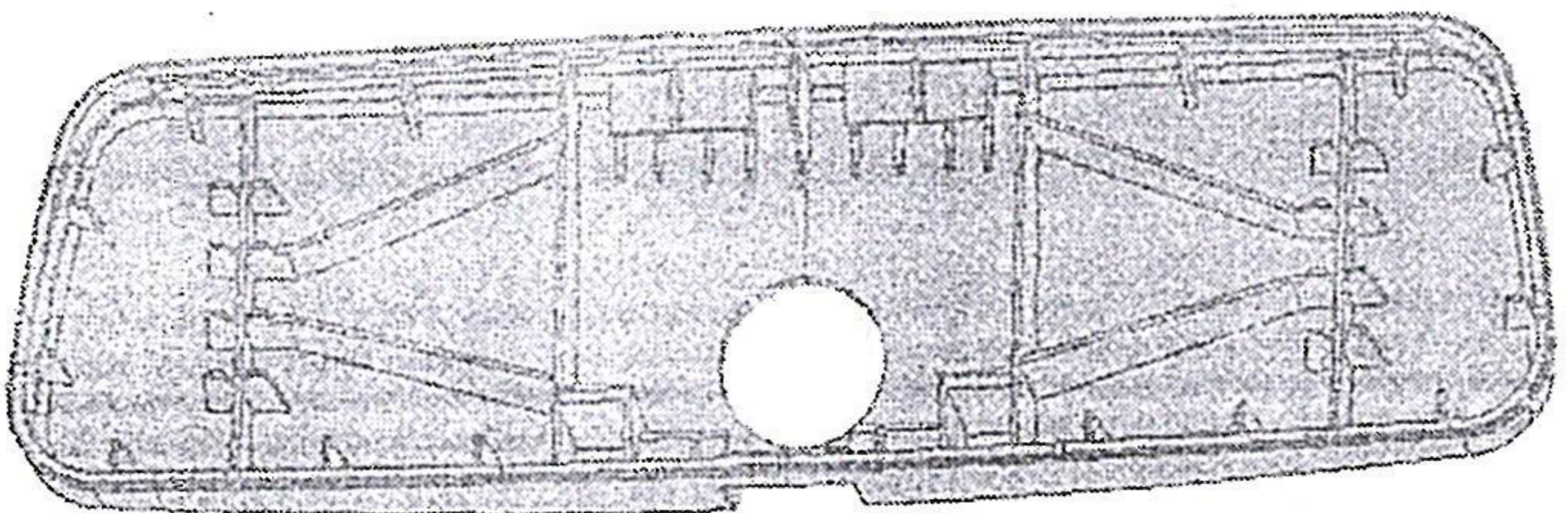
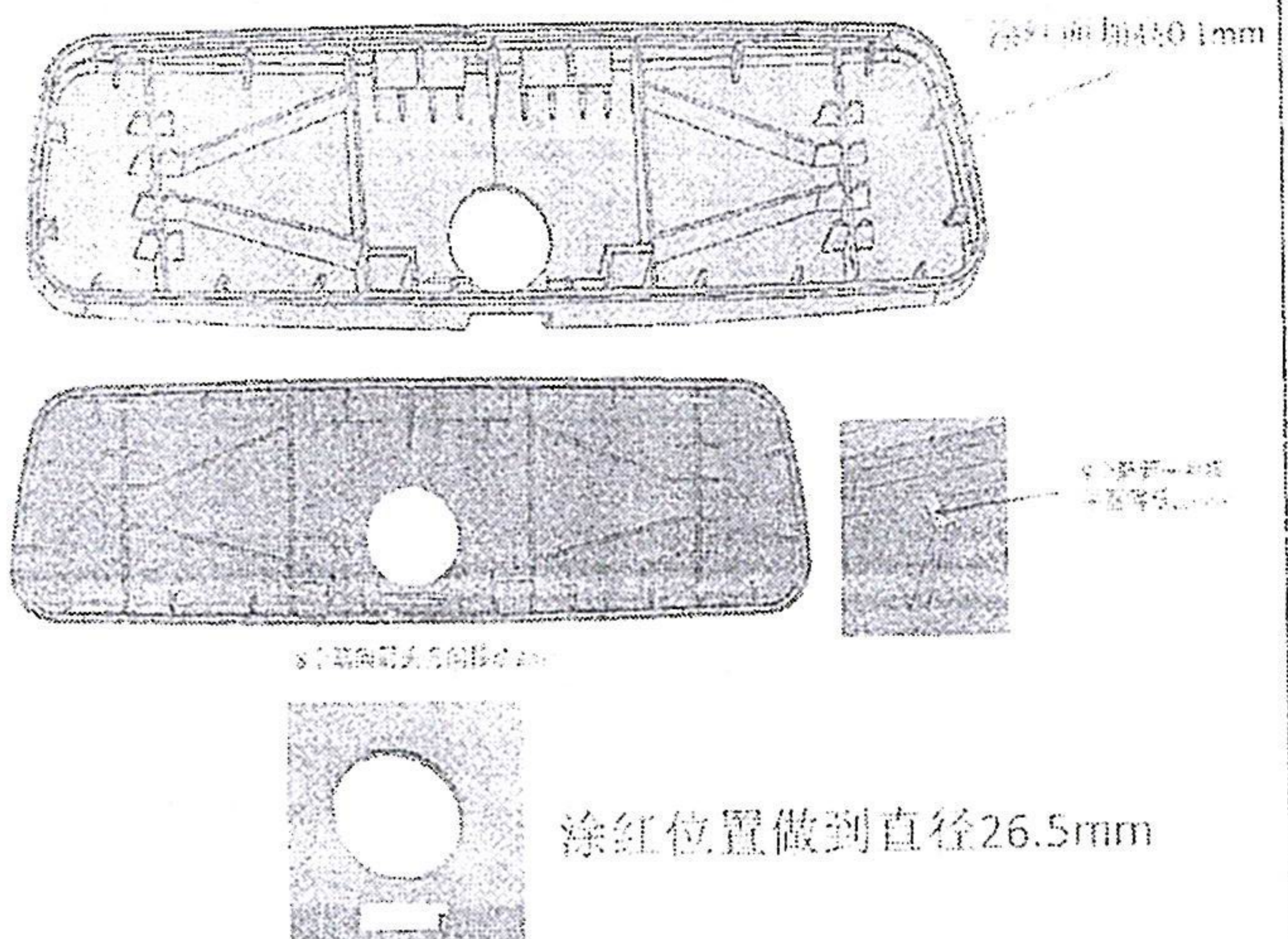
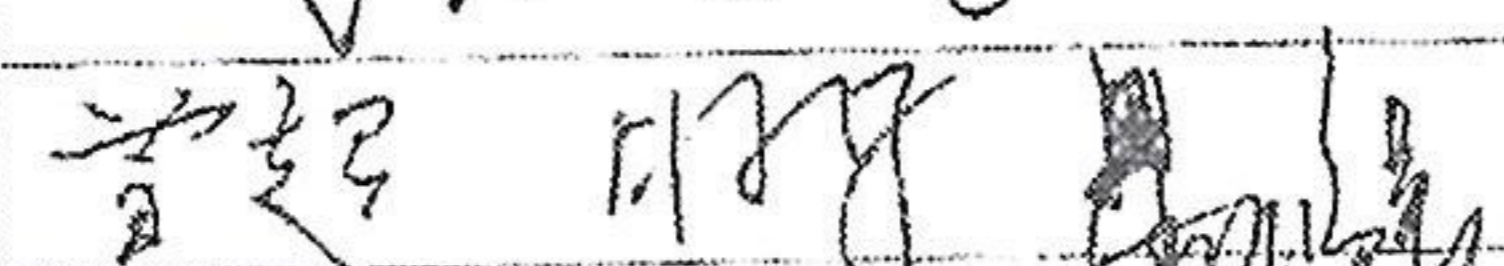
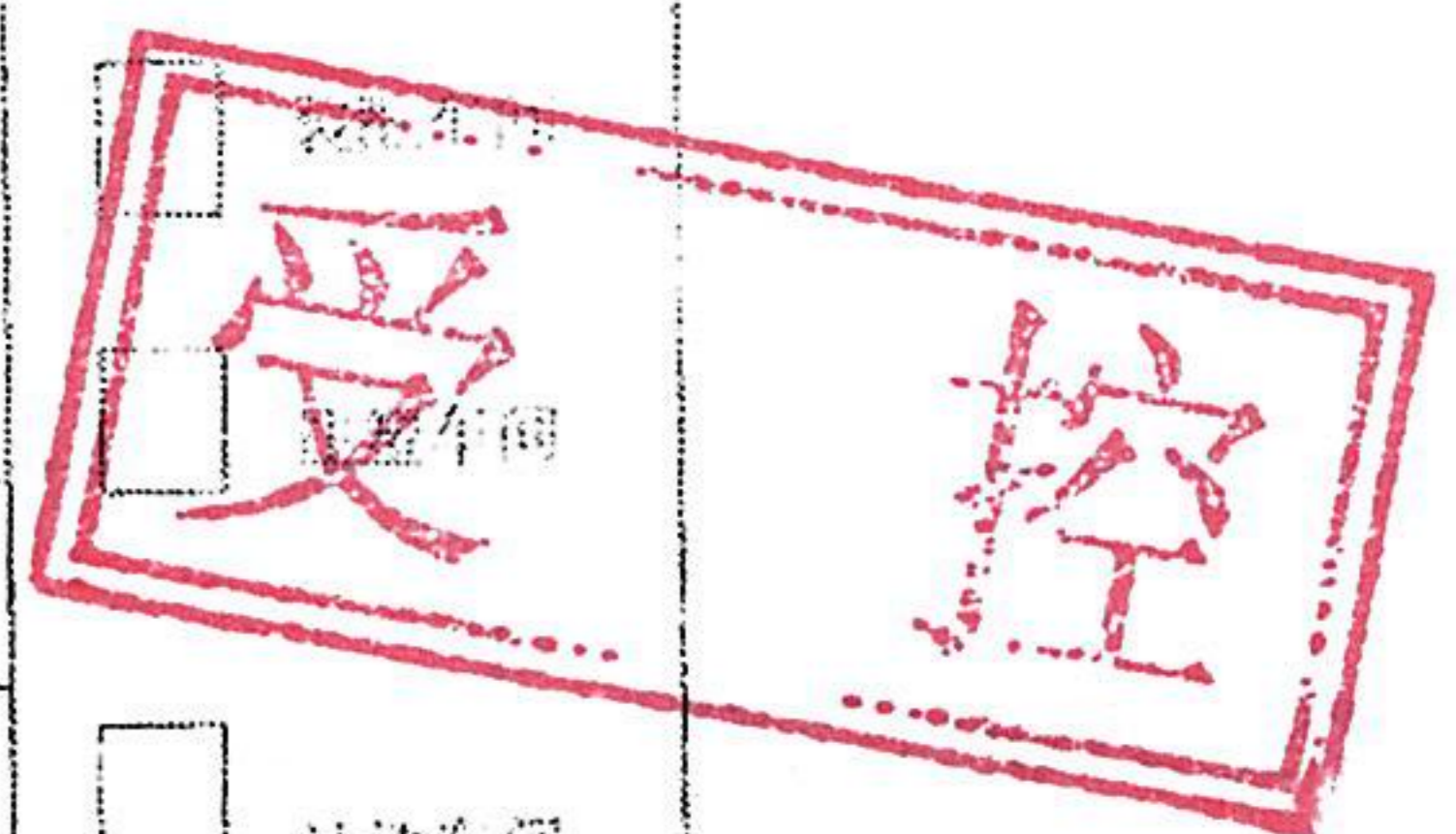

苏州瑞尔福精密模具有限公司  
Suzhou Relhpi Precise Tooling Co., Ltd.

## 报 价 单

客户名称: 北京光华荣昌汽车部件有限公司

报价日期: 2018/5/28

联系人: 吕广华 18610117097

联系人: 费冲 18112617898

模具类别: 注塑模具

编号: IM1392018-228

序号	模具图片	零件名称	改模费用明细					价格 (RMB不含税)	备注					
			设计	钢料	铜料	铣床	NC含NC电极			线割	放电	抛光	组立	烧焊
1		F18012 镜壳 F18013 镜框	设计	¥ 16,000	钢料	¥ 20,000	铜料	¥ 10,500	¥ 160,000					
			铣床	¥ 0	NC含NC电极	¥ 40,000	线割	¥ 3,500						
			放电	¥ 32,000	抛光	¥ 6,000	组立	¥ 4,000						
			烧焊	¥ 20,000	试模费	¥ 3,000	运费	¥ 0						
			管理费	¥ 5,000	税费	¥ 0	利润	¥ 0						
							¥ 160,000							

- 1、模具材料由本公司提供, 试模费和运费按合同约定。
- 2、模具付款方式: 模具修改完成后, 开全额发票当月支付。
- 3、报价有效期: 一个月。

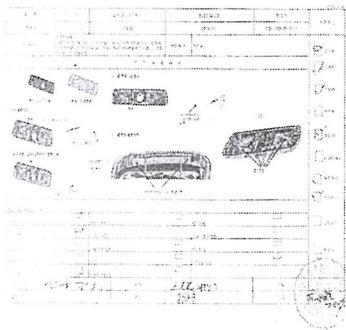
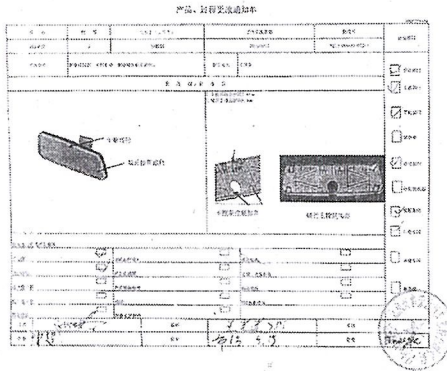
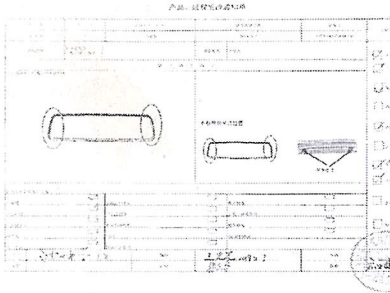

客户确认

费冲

# 产品、过程更改通知单

NYQP223-04

名称	代号	适用于 (工作令)	更改实施日期	更改号	分发部门
ISO项目	/	3D数据	2019/5/7	TZSJ-18D-19-ESJ-6	
更改原因	新产品数据; 1.配合模具修改		制品处理	不涉及	

更改前/更改后

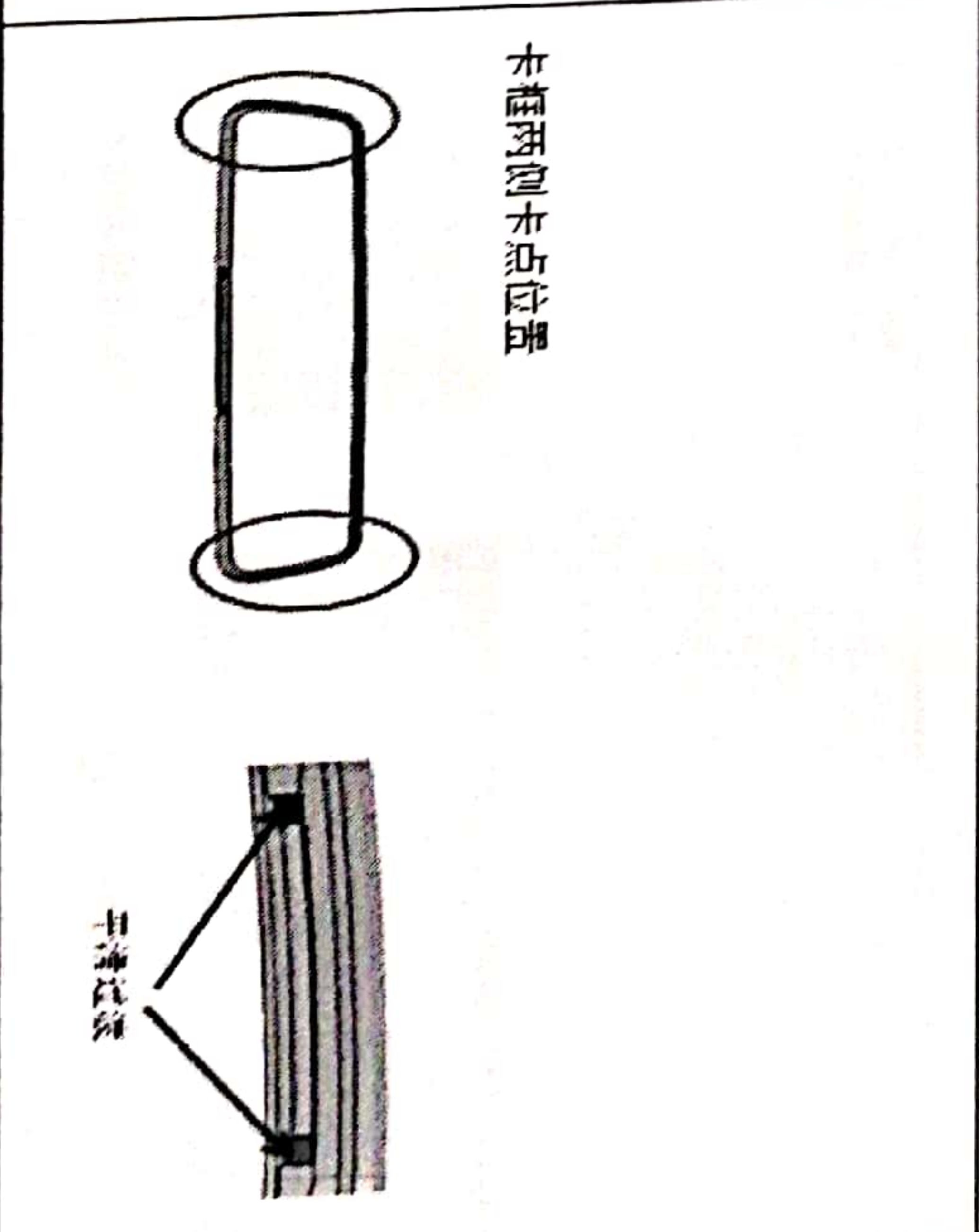
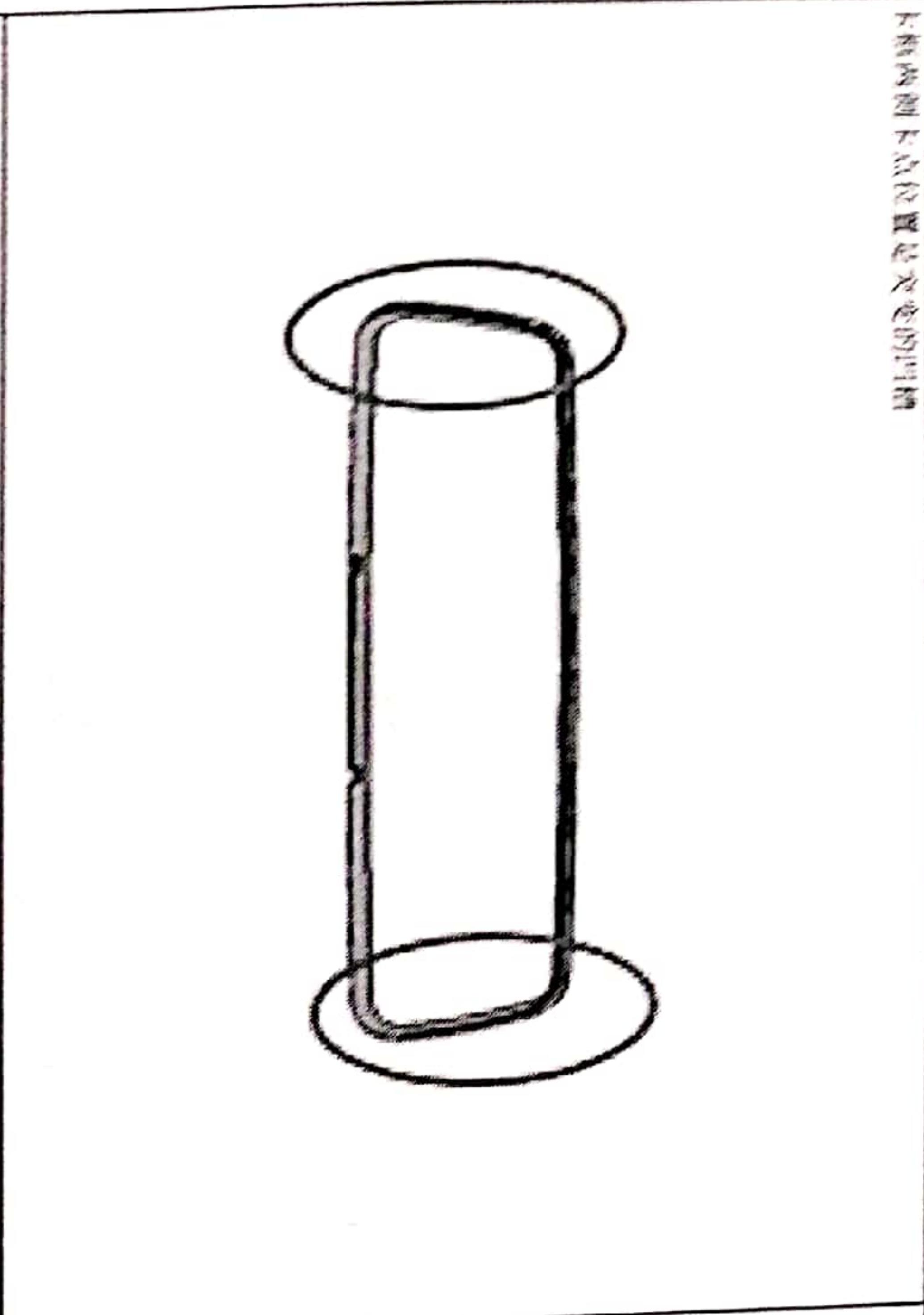

卡槽两侧卡点位置

因更改需完成相关事项

产品图	<input checked="" type="checkbox"/>	DFMEA/PPMFA	<input type="checkbox"/>	模具验收	<input type="checkbox"/>
控制计划	<input checked="" type="checkbox"/>	产品流程图	<input type="checkbox"/>	工装、设备验收	<input type="checkbox"/>
作业指导书	<input type="checkbox"/>	产品特殊特性	<input type="checkbox"/>	检验验收	<input type="checkbox"/>
检验指导书	<input type="checkbox"/>	PPAP	<input type="checkbox"/>	ERP数据准备	<input type="checkbox"/>
员工培训	<input type="checkbox"/>	批量生产批准	<input type="checkbox"/>		
工艺	5.8	编制	校对	2019.5.7	审核
会签					批准



- 设计部门
- 工艺部门
- 采购部门
- 销售部
- 质管部门
- 计划物流部
- 装配车间
- 注塑车间
- 油漆车间
- 财务部

苏州瑞尔福精密模具有限公司  
Suzhou Relhpi Precise Tooling Co., Ltd.

## 报 价 单

客户名称: 北京光华荣昌汽车部件有限公司

报价日期: 2018/4/19

联系人: 吕广华 18610117097

联系人: 费冲 18112617898

模具类别: 注塑模具

编 号: IM1392018-4-19

序号	模具图片	零件名称	改模费用明细						价格 (RMB不含税)	备注				
			设计	钢料	铜料	铣床	NC含NC电极	线割			放电	抛光	组立	烧焊
1		F18015 手柄	设计	¥ 800	钢料	¥ 0	铜料	¥ 500	¥ 8,000					
			铣床	¥ 0	NC含NC电极	¥ 1,200	线割	¥ 400						
			放电	¥ 1,500	抛光	¥ 400	组立	¥ 1,000						
			烧焊	¥ 700	试模费	¥ 1,000	运费	¥ 0						
			管理费	¥ 500	税费	¥ 0	利润	¥ 0						
合 计								¥ 8,000						

- 1、模具材料由本公司提供, 试模费和运费按合同约定。
- 2、模具付款方式: 模具修改完成后, 开全额发票当月支付。
- 3、报价有效期: 一个月。

客户确认

费冲

# 产品、过程更改通知单

APQP223-04

名称	代号	适用于 (工作令)	更改实施日期	更改号	分发部门
180项目	/	3D数据	2019/5/15	TZSJ-180-19-MSJ-7	
更改原因	原模具问题, 卡框松动, 侧边镜片按压虚位。		制品处理	不涉及	

更改前 / 更改后



卡框虚位  
镜片按压虚位

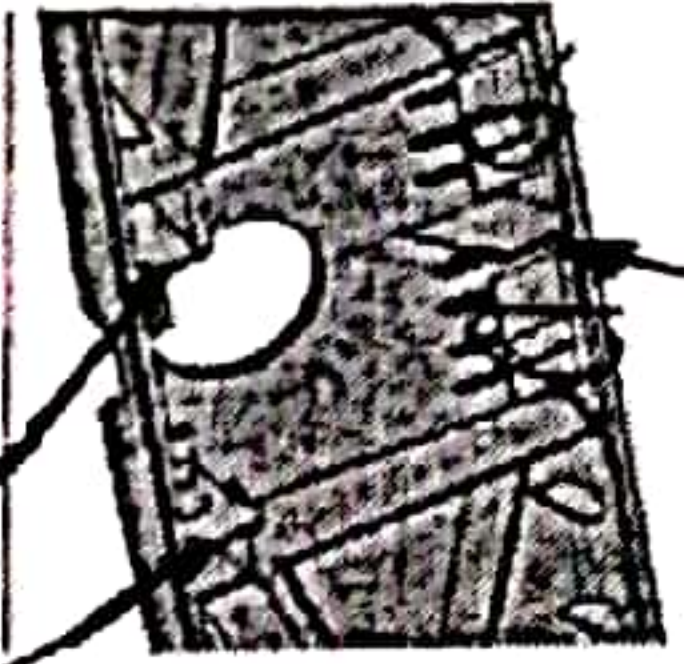

卡框限位筋加高  
镜片支撑筋加高

1. 卡框限位筋加高1.45mm  
2. 镜片支撑筋加高0.4mm

因更改需完成相关事项					
产品图	<input checked="" type="checkbox"/>	PPAP/PPMEA	<input type="checkbox"/>	模具验收	<input type="checkbox"/>
控制计划	<input checked="" type="checkbox"/>	产品流程图	<input type="checkbox"/>	工转、设备验收	<input type="checkbox"/>
作业指导书	<input type="checkbox"/>	产品特殊特性	<input type="checkbox"/>	检具验收	<input type="checkbox"/>
检验指导书	<input type="checkbox"/>	PPAP	<input type="checkbox"/>	ERP数据准备	<input type="checkbox"/>
员工培训	<input type="checkbox"/>	批量生产批准	<input type="checkbox"/>		
工艺	<input checked="" type="checkbox"/>		编制	审核	
会签	<input checked="" type="checkbox"/>		校对	批准	

- 设计部门
- 工艺部门
- 采购部门
- 销售部门
- 计划物流部
- 质管部门
- 装配车间
- 注塑车间
- 油漆车间
- 财务部



苏州瑞尔福精密模具有限公司  
Suzhou Relhpi Precise Tooling Co., Ltd.

## 报 价 单

客户名称: 北京光华荣昌汽车部件有限公司

报价日期: 2018/5/7

联系人: 吕广华 18610117097

联系人: 费冲 18112617898

模具类别: 注塑模具

编 号: IM1392018-5-7

序号	模具图片	零件名称	改模费用明细					价格 (RMB不含税)	备注	
			设计	钢料	铜料	铣床	线割			
1		F18012 镜壳	设计	¥ 800	钢料	¥ 0	铜料	¥ 500	¥ 9,000	
			铣床	¥ 0	NC含NC电极	¥ 1,200	线割	¥ 500		
			放电	¥ 1,900	抛光	¥ 600	组立	¥ 1,000		
			烧焊	¥ 1,000	试模费	¥ 1,000	运费	¥ 0		
			管理费	¥ 500	税费	¥ 0	利润	¥ 0		
合 计							¥ 9,000			

- 1、模具材料由本公司提供, 试模费和运费按合同约定。
- 2、模具付款方式: 模具修改完成后, 开全额发票当月支付。
- 3、报价有效期: 一个月。

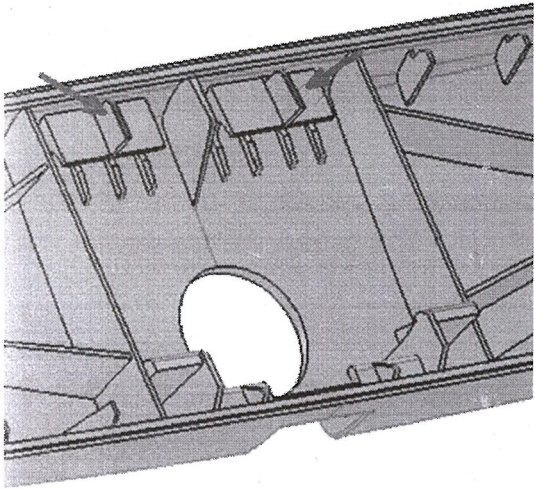

客户确认

费冲

# 产品、过程更改通知单

APQP223-04

名称	代号	适用于(工作令)	更改实施日期	更改号	分发部门
18D项目	/	3D数据	2019/5/7	TZSJ-18D-19-HSJ-5	
更改原因	新开模数据: 1. 镜壳外侧有应力痕。2. 18D内镜总成周边间隙达不到要求, 镜壳卡框卡接不紧。3. 增大导向便于安装, 取消尖角增加磨具寿命。4. 消除应力痕。5. 加强结构		制品处理	不涉及	

更改前 / 更改后

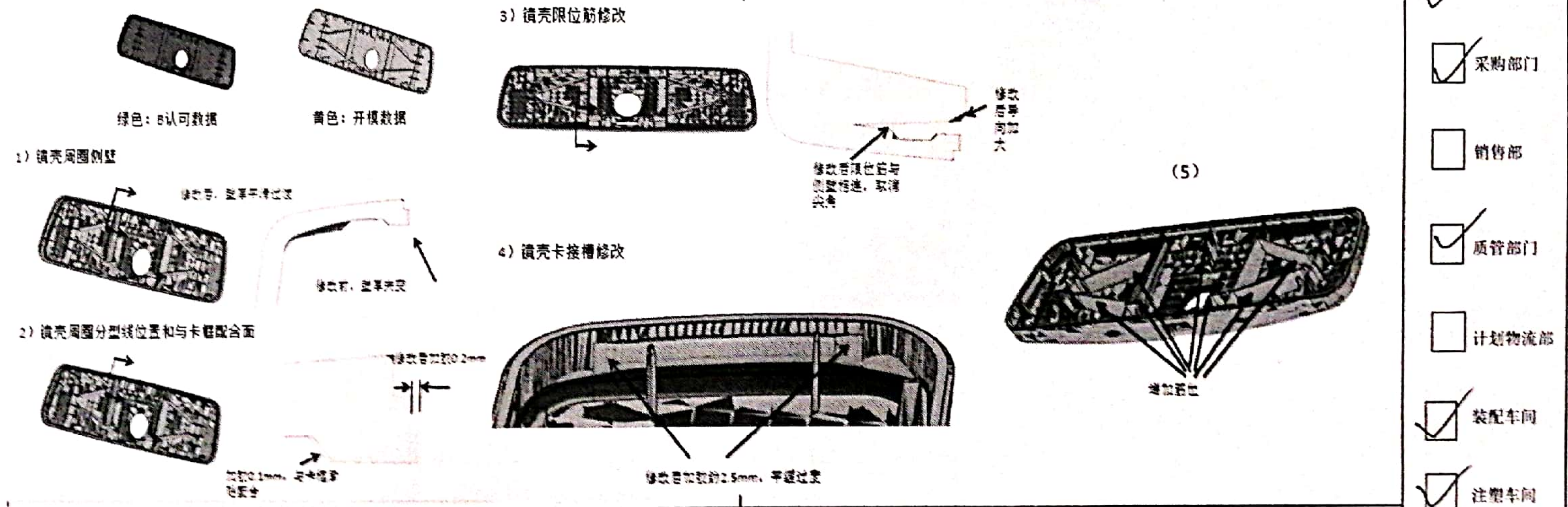

因更改需完成相关事项			
产品图	<input checked="" type="checkbox"/>	DFMEA/FFMEA	<input type="checkbox"/>
控制计划	<input checked="" type="checkbox"/>	产品流程图	<input type="checkbox"/>
作业指导书	<input type="checkbox"/>	产品特殊特性	<input type="checkbox"/>
检验指导书	<input type="checkbox"/>	PPAP	<input type="checkbox"/>
员工培训	<input type="checkbox"/>	管理生产标准	<input type="checkbox"/>
模具验收	<input type="checkbox"/>	工装、设备验收	<input type="checkbox"/>
检具验收	<input type="checkbox"/>	ERP数据准备	<input type="checkbox"/>

工艺	5.8	编制	王光光 2019.5.7	审核	
检验		校核	郭立冬	批准	

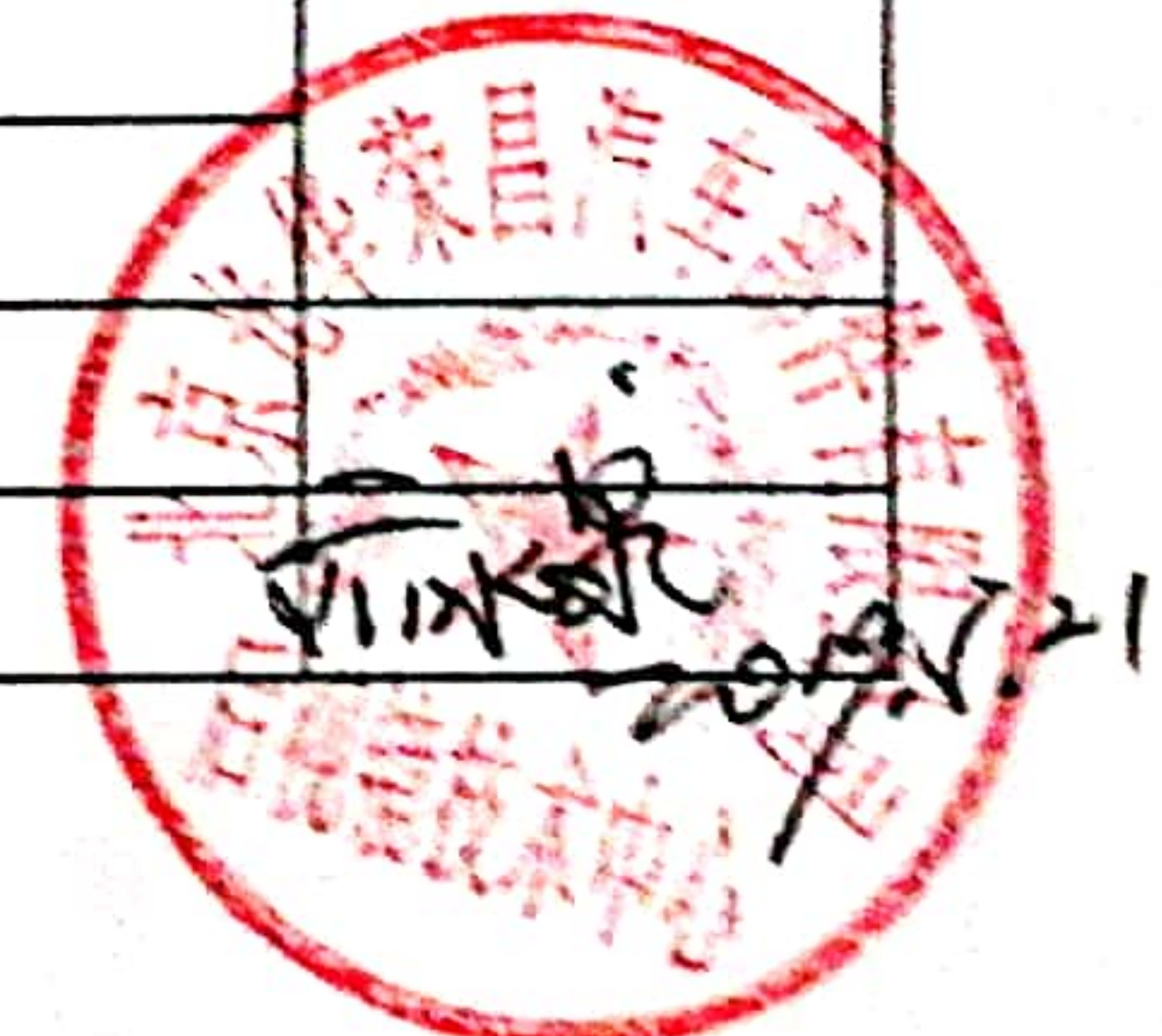

- 设计部门
- 工艺部门
- 采购部门
- 销售部
- 质管部门
- 计划物流部
- 装配车间
- 注塑车间
- 油漆车间
- 财务部

苏州瑞尔福精密模具有限公司  
Suzhou Relhpi Precise Tooling Co., Ltd.

## 报 价 单

客户名称: 北京光华荣昌汽车部件有限公司

报价日期: 2018/10/1

联系人: 吕广华 18610117097

联系人: 费冲 18112617898

模具类别: 注塑模具

编 号: IM1392018-10-1

序号	模具图片	零件名称	改模费用明细						价格 (RMB不含税)	备注
			设计	¥ 800	钢料	¥ 0	铜料	¥ 1,000		
1		F18012 镜壳	铣床	¥ 200	NC含NC电极	¥ 1,800	线割	¥ 1,000	¥ 15,000	
			放电	¥ 3,500	抛光	¥ 2,000	组立	¥ 1,200		
			烧焊	¥ 2,000	试模费	¥ 1,000	运费	¥ 0		
			管理费	¥ 500	税费	¥ 0	利润	¥ 0		
			合 计							

- 1、模具材料由本公司提供,试模费和运费按合同约定。
- 2、模具付款方式: 模具修改完成后, 开全额发票当月支付。
- 3、报价有效期: 一个月。

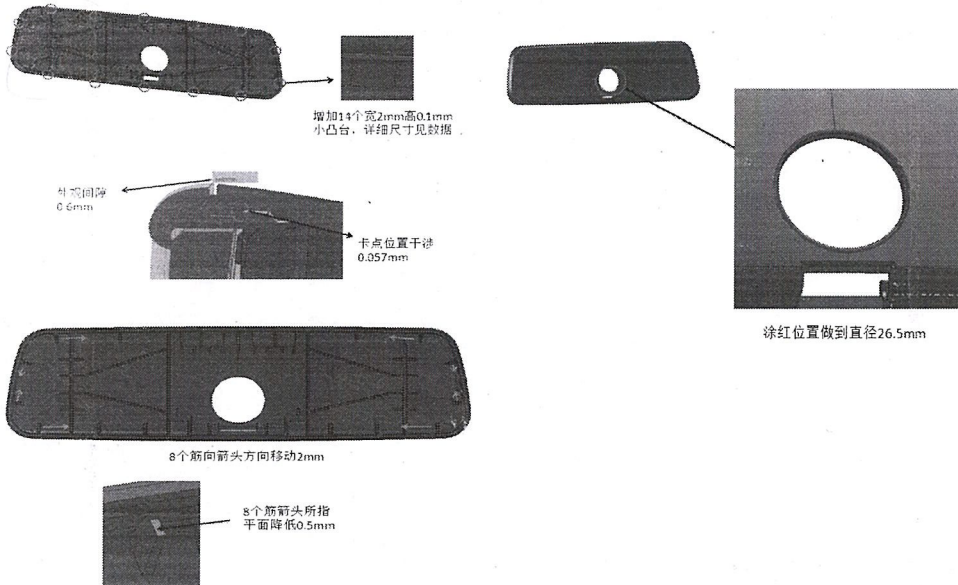

客户确认

费冲

苏州瑞尔福精密模具有限公司  
Suzhou Relhpi Precise Tooling Co., Ltd.

## 报 价 单

客户名称: 北京光华荣昌汽车部件有限公司

报价日期: 2018/12/5

联系人: 吕广华 18610117097

联系人: 费冲 18112617898

模具类别: 注塑模具

编 号: IM1392018-12-5

序号	模具图片	零件名称	改模费用明细						价格 (RMB不含税)	备注
			设计	¥ 800	钢料	¥ 0	铜料	¥ 500		
1		F18012 镜壳	铣床	¥ 0	NC含NC电极	¥ 1,200	线割	¥ 400	¥ 8,000	
			放电	¥ 1,400	抛光	¥ 400	组立	¥ 1,000		
			烧焊	¥ 800	试模费	¥ 1,000	运费	¥ 0		
			管理费	¥ 500	税费	¥ 0	利润	¥ 0		
			合 计							

- 1、模具材料由本公司提供, 试模费和运费按合同约定。
- 2、模具付款方式: 模具修改完成后, 开全额发票当月支付。
- 3、报价有效期: 一个月。

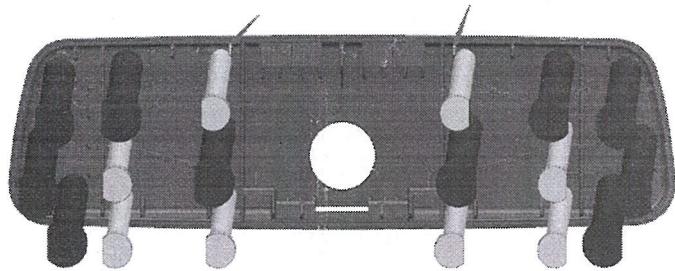
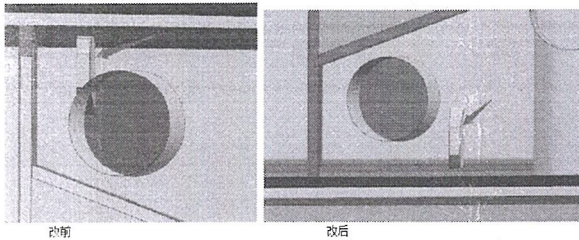

客户确认

费冲

苏州瑞尔福精密模具有限公司  
Suzhou Relhpi Precise Tooling Co., Ltd.

## 报 价 单

客户名称: 北京光华荣昌汽车部件有限公司

报价日期: 2018/9/30

联系人: 吕广华 18610117097

联系人: 费冲 18112617898

模具类别: 注塑模具

编 号: IM1392018-9-30

序号	模具图片	零件名称	改模费用明细						价格 (RMB不 含税)	备注
			设计	钢料	铜料	线割	组立	运费		
1		F18012 镜壳	设计	¥ 800	钢料	¥ 0	铜料	¥ 500	¥ 9,000	
			铣床	¥ 0	NC含NC电极	¥ 1,200	线割	¥ 500		
			放电	¥ 2,000	抛光	¥ 500	组立	¥ 1,000		
			烧焊	¥ 1,000	试模费	¥ 1,000	运费	¥ 0		
			管理费	¥ 500	税费	¥ 0	利润	¥ 0		
合 计								¥ 9,000		

- 1、模具材料由本公司提供, 试模费和运费按合同约定。
- 2、模具付款方式: 模具修改完成后, 开全额发票当月支付。
- 3、报价有效期: 一个月。

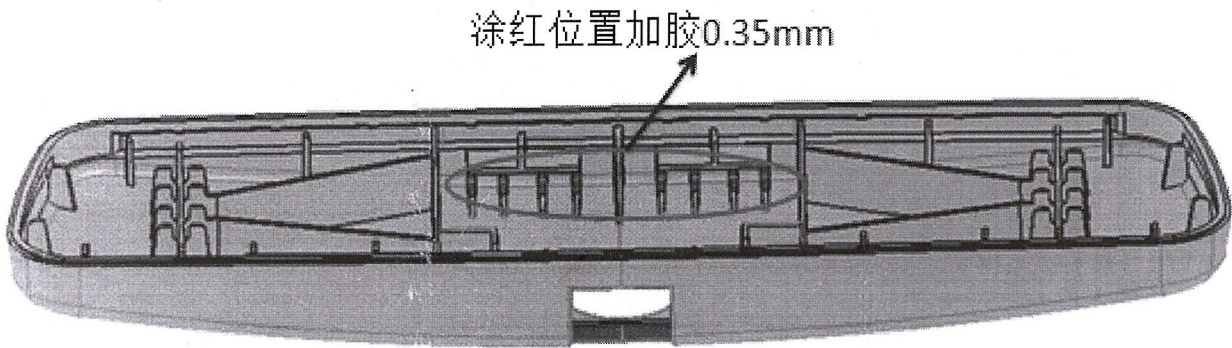

客户确认

费冲

产品、过程更改通知单

AFQP223-04

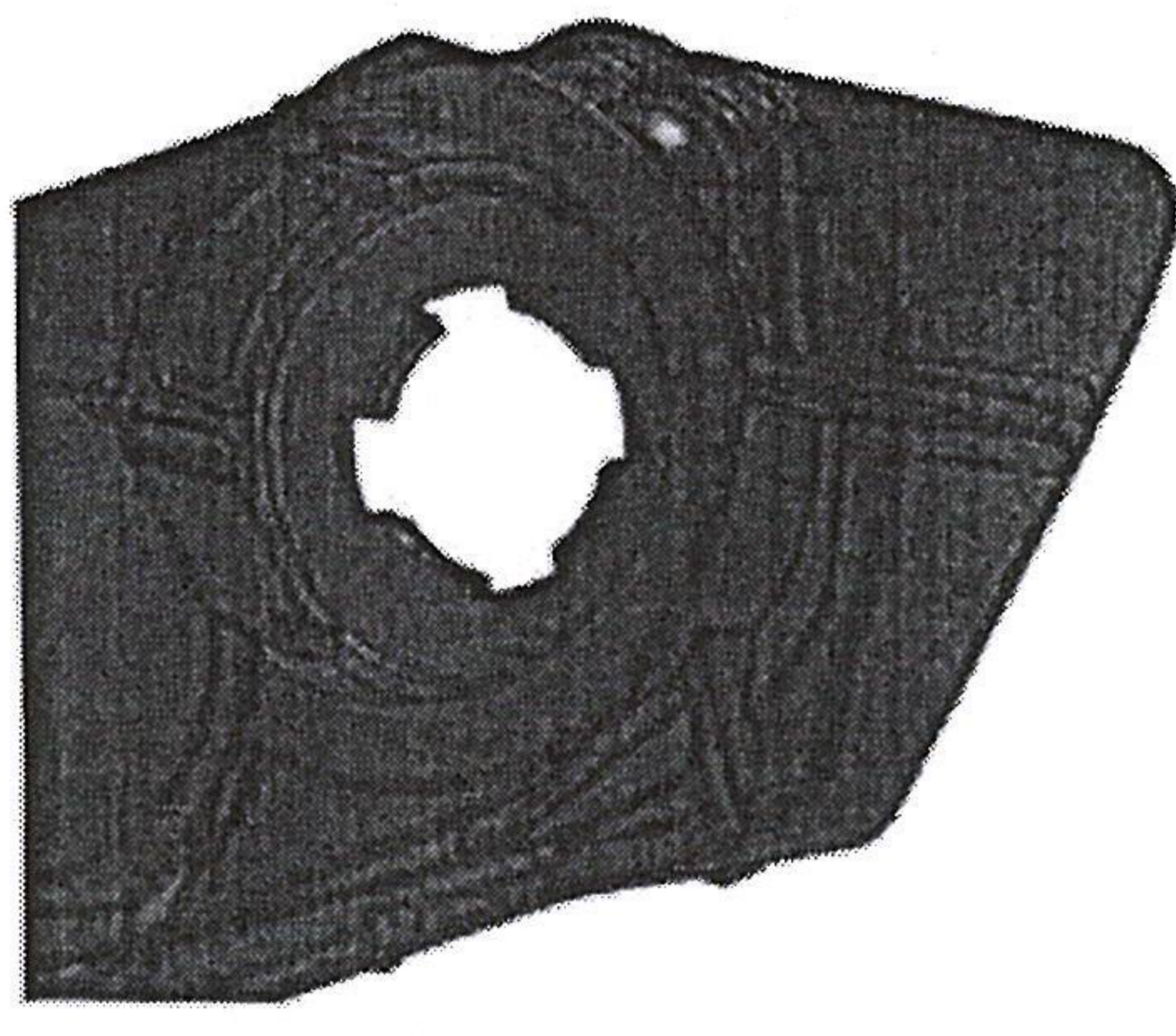
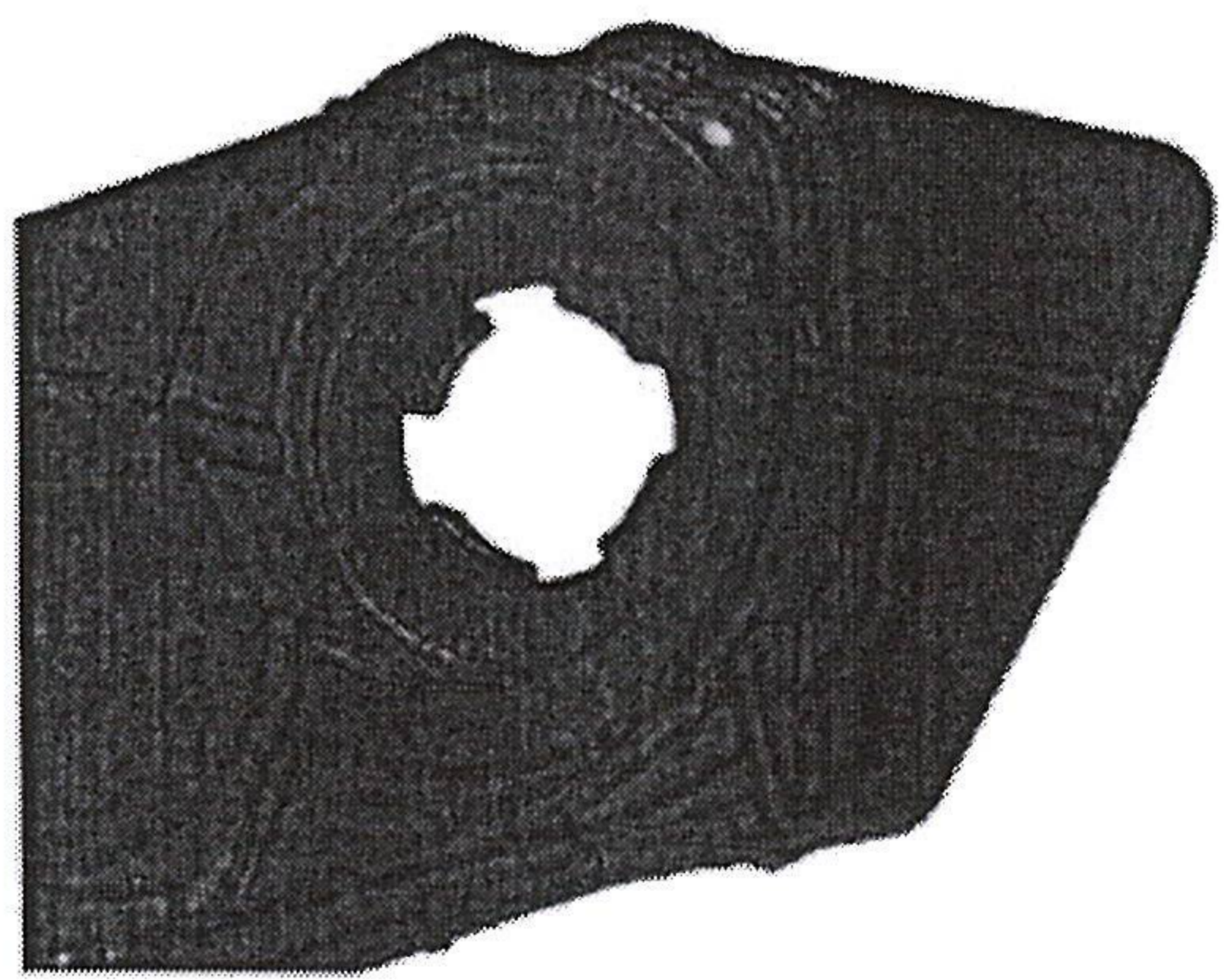
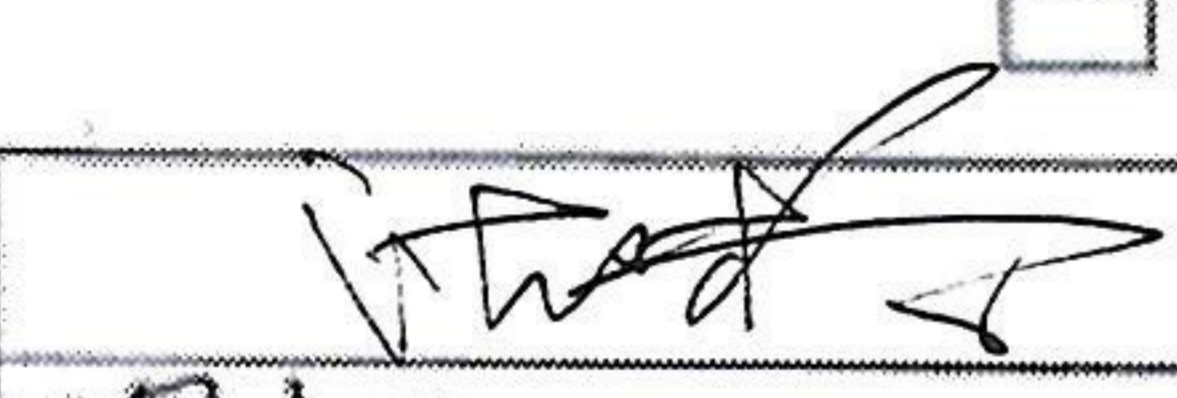
名称	代号	适用于(工作令)	更改实施日期	更改号	分发部门
BC316/1项目	/	3D数据	2019/5/15	7ZSJ-KC316-19-051-3	
更改原因	基板与弹簧干涉,影响折叠电机折叠速度		物品处理	不涉及	
更改前			更改后		
					
基板转轴位置加强筋取消					
因素改善完成相关事项					
产品图	<input checked="" type="checkbox"/>	DFMEA/PPMEA	<input type="checkbox"/>	模具验收	<input type="checkbox"/>
控制计划	<input checked="" type="checkbox"/>	产品流程图	<input type="checkbox"/>	工装、设备验收	<input type="checkbox"/>
作业指导书	<input type="checkbox"/>	产品特殊特性	<input type="checkbox"/>	检验验收	<input type="checkbox"/>
检验指导书	<input type="checkbox"/>	PPAP	<input type="checkbox"/>	ERP数据准备	<input type="checkbox"/>
员工培训	<input type="checkbox"/>	批量生产批准	<input type="checkbox"/>		
工艺		编制	牟崇崇 5.15	审核	
会签	曾支子	校对	李峰 5.15	批准	

- 设计部门
- 工艺部门
- 采购部门
- 销售部
- 质量部门
- 计划物流部
- 装配车间
- 注塑车间
- 油漆车间
- 财务部

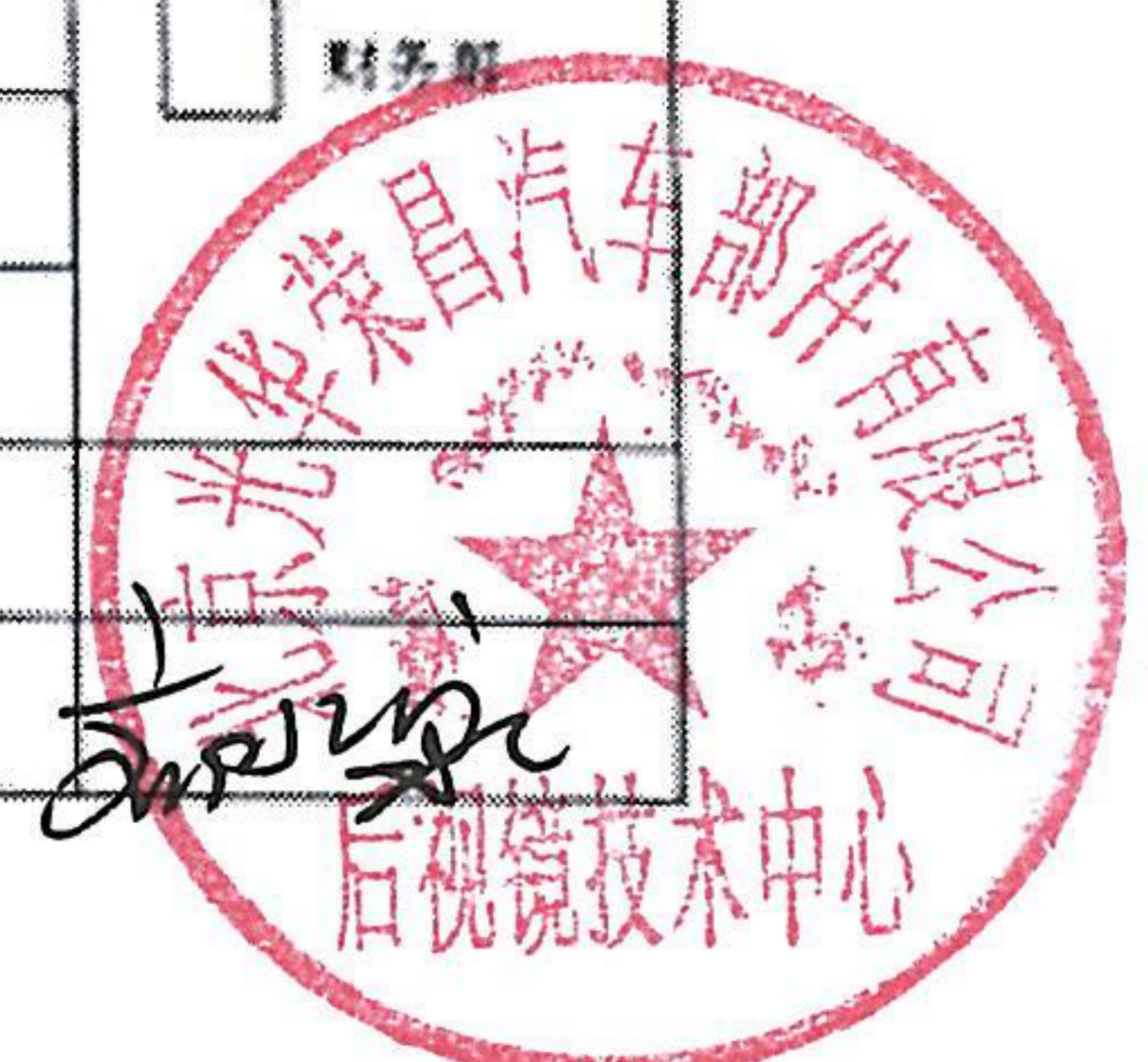

苏州瑞尔福精密模具有限公司  
Suzhou Relhpi Precise Tooling Co., Ltd.

## 报 价 单

客户名称: 北京光华荣昌汽车部件有限公司

报价日期: 2019/5/8

联系人: 吕广华 18616117097

联系人: 杜浩

模具类别: 注塑模具

编 号: IM1392019-05-08

序号	模具图片	零件名称	改模费用明细						价格 (RMB不 含税)	备注
			设计	¥500	钢料	¥500	铜料	¥800		
1		F18075-基 板	铣床		NC含NC电极	¥200	线割		¥5,700	
			放电	¥400	抛光	¥200	组立	¥800		
			烧焊	¥300	试模费	¥2,000	运费	¥0		
			管理费	¥0	利润	¥0				
			合 计							



- 1、模具材料由本公司提供, 试模费和运费按合同约定。
- 2、模具付款方式: 模具修改完成后, 开全额发票当月支付。
- 3、报价有效期: 一个月。

沟通后修改费用5000元, 吕广华  
2019.9.18 917

客户确认

产品、过程更改通知单

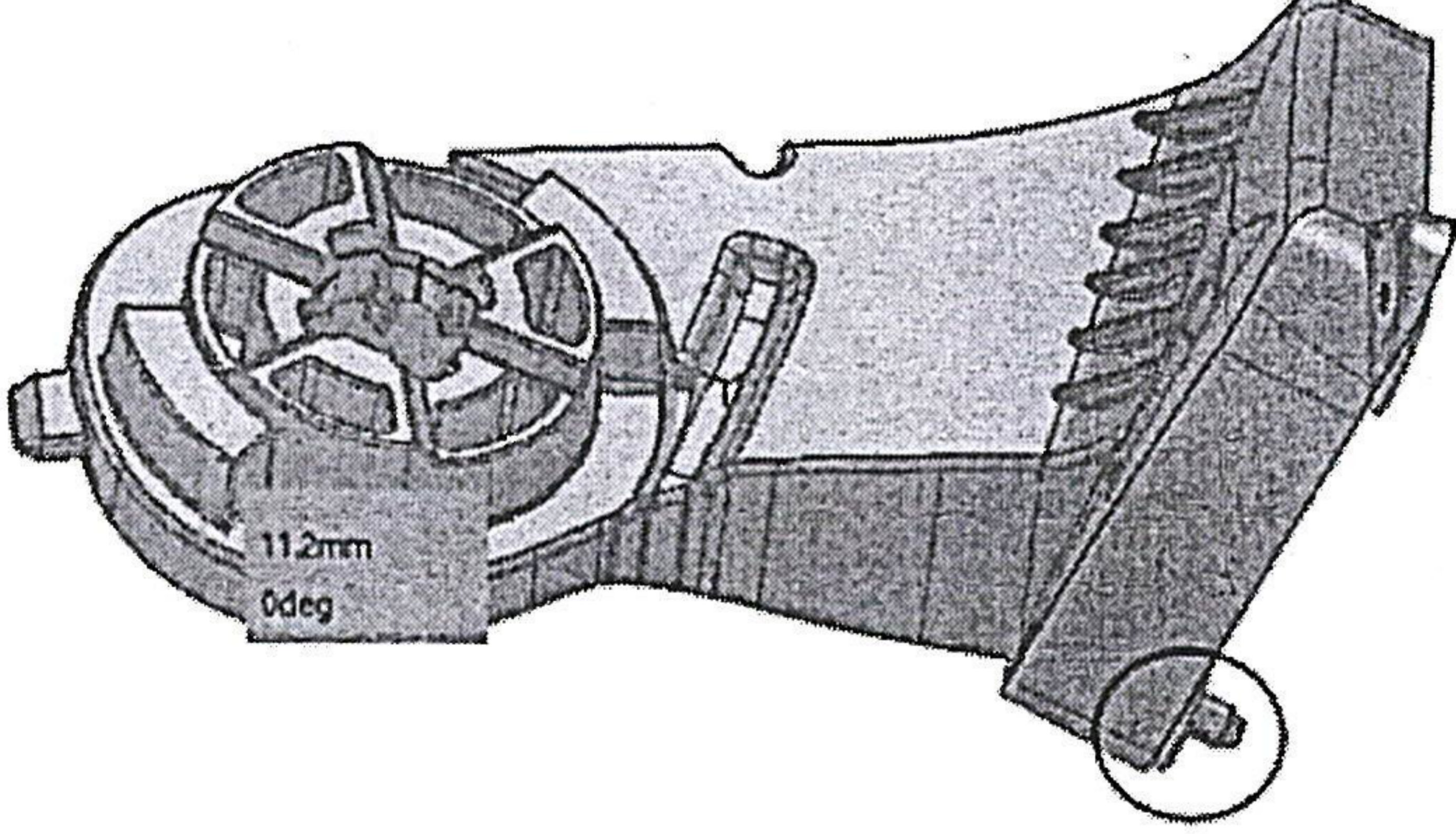
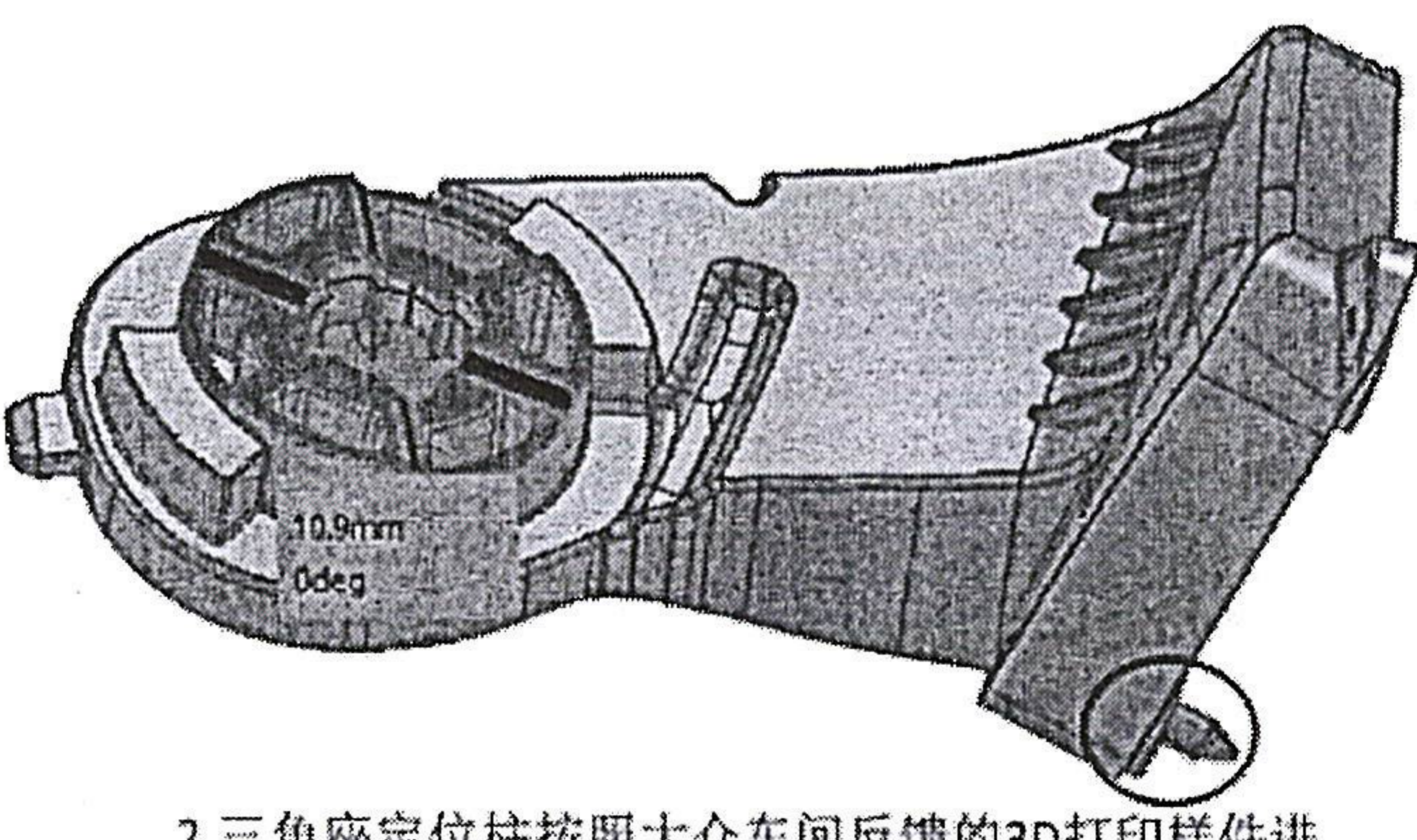
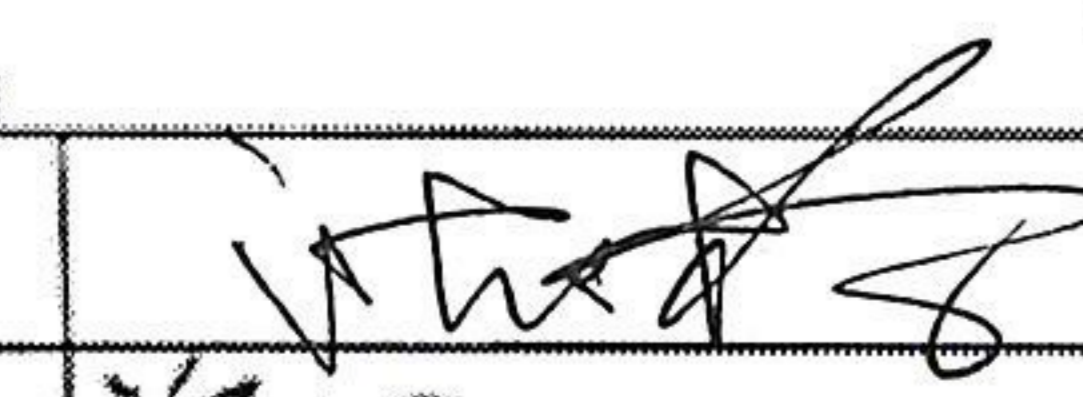
APQP223-04

名称	代号	适用于(工作令)	更改实施日期	更改号	分发部门
BC316/1项目	/	3D数据	2019/5/15	TZSJ-BC316-19-HSJ-4	
更改原因	1. 大众要求采用厚0.3mm的法兰盘, 导致外观出现面差 2. 大众反馈定位销装配困难		制品处理	不涉及	
更改前		更改后			
		<p>1. 三角座法兰盘面降低, 平面约0.3mm, 斜面约0.203mm, 以数据为准</p>  <p>2. 三角座定位柱按照大众车间反馈的3D打印样件进行修改</p>			<input checked="" type="checkbox"/> 设计部门 <input checked="" type="checkbox"/> 工艺部门 <input checked="" type="checkbox"/> 采购部门 <input type="checkbox"/> 销售部 <input checked="" type="checkbox"/> 质管部门 <input type="checkbox"/> 计划物流部 <input checked="" type="checkbox"/> 装配车间 <input checked="" type="checkbox"/> 注塑车间 <input type="checkbox"/> 油漆车间 <input type="checkbox"/> 财务部
因更改需完成相关事项					
产品图	<input checked="" type="checkbox"/>	DFMEA/PFMEA	<input type="checkbox"/>	模具验收	<input type="checkbox"/>
控制计划	<input checked="" type="checkbox"/>	产品流程图	<input type="checkbox"/>	工装、设备验收	<input type="checkbox"/>
作业指导书	<input type="checkbox"/>	产品特殊特性	<input type="checkbox"/>	检具验收	<input type="checkbox"/>
检验指导书	<input type="checkbox"/>	PPAP	<input type="checkbox"/>	ERP数据准备	<input type="checkbox"/>
员工培训	<input type="checkbox"/>	批量生产批准	<input type="checkbox"/>		
工艺		编制	王光光 5.15	审核	
会签	肖超	校对	邵红 5.15	批准	

苏州瑞尔福精密模具有限公司  
Suzhou Relhpi Precise Tooling Co., Ltd.

## 报 价 单

客户名称: 北京光华荣昌汽车部件有限公司

报价日期: 2019/3/1

联系人: 吕广华 18616117097

联系人: 杜浩

模具类别: 注塑模具

编 号: IM1392019-03-01

序号	模具图片	零件名称	改模费用明细						价格 (RMB不 含税)	备注
			设计	¥800	钢料	¥1,200	铜料	¥1,600		
1		F18076 左右三角座 铸件模	铣床		NC含NC电极	¥1,500	线割	¥300	¥10,800	3/1设变
			放电	¥1,000	抛光	¥600	组立	¥800		
			烧焊	¥0	试模费	¥2,000	运费	¥1,000		
			管理费	¥0	利润	¥0				
			合 计							

- 1、模具材料由本公司提供, 试模费和运费按合同约定。
- 2、模具付款方式: 模具修改完成后, 开全额发票当月支付。
- 3、报价有效期: 一个月。

沟通后修改费用10000元. 吕广华

吕广华 2019.9.18 9.17

客户确认

## 产品、过程更改通知单

APQP223-04

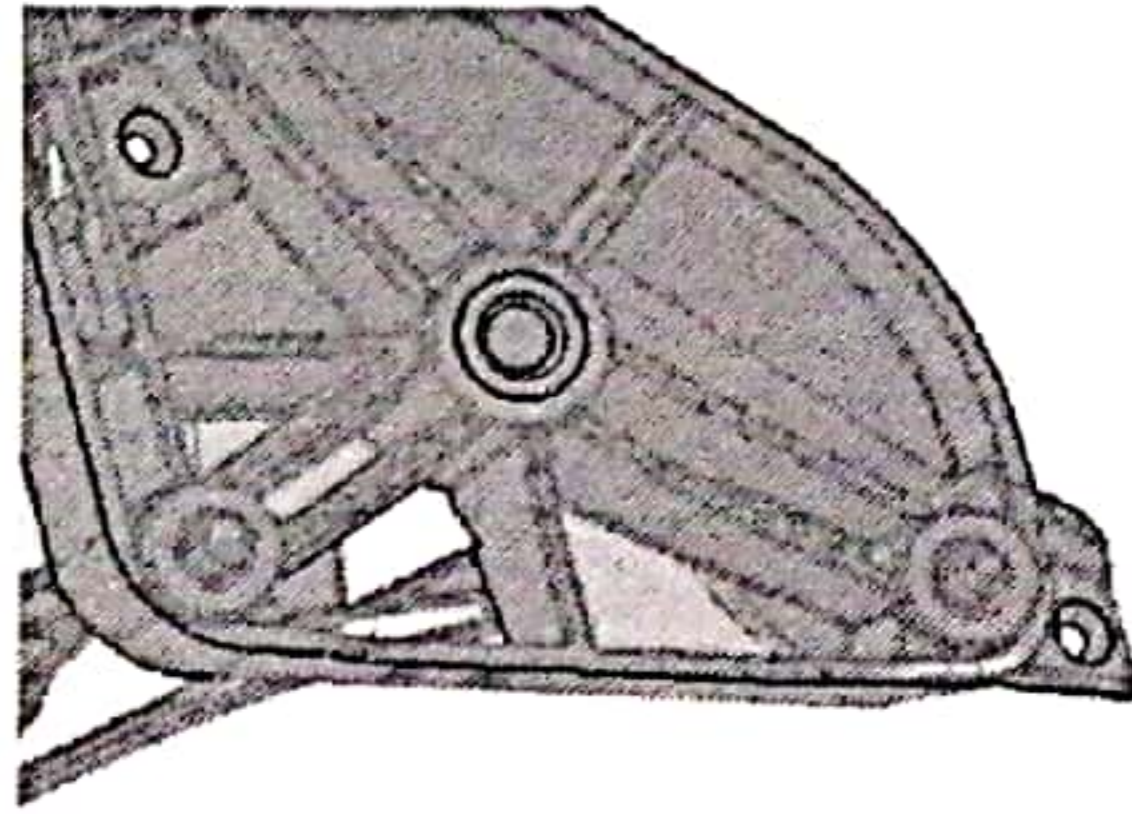
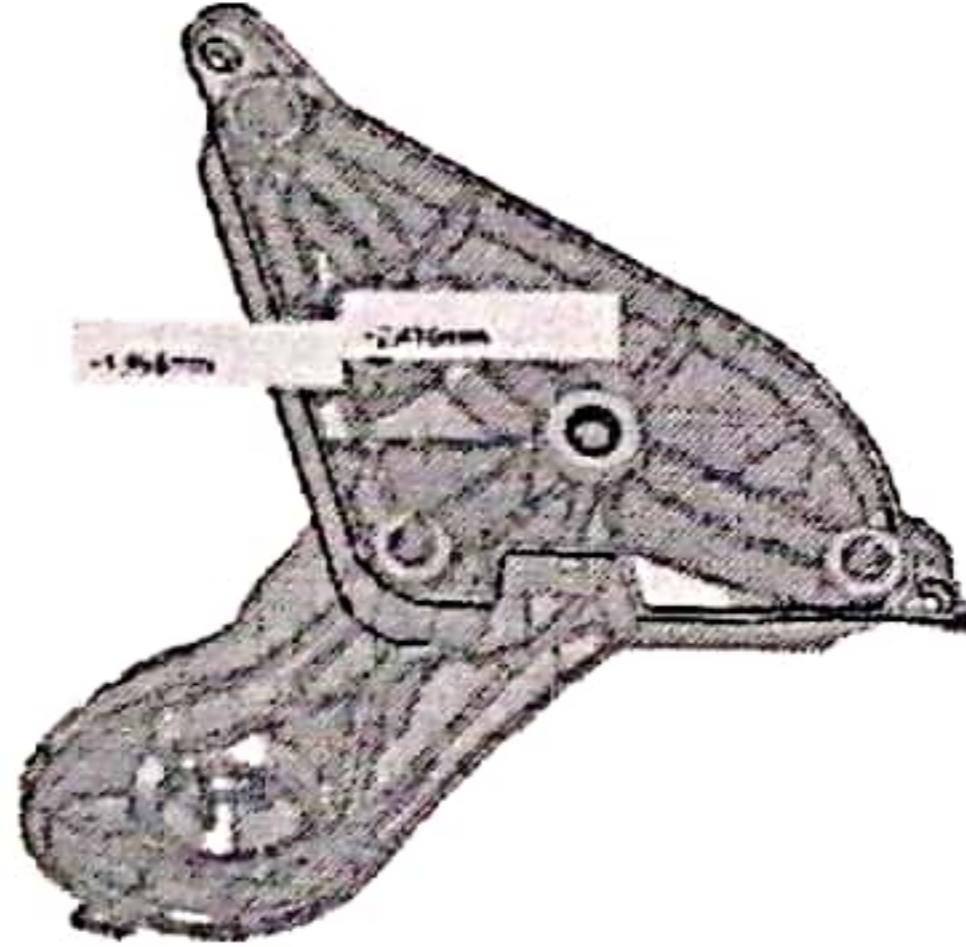
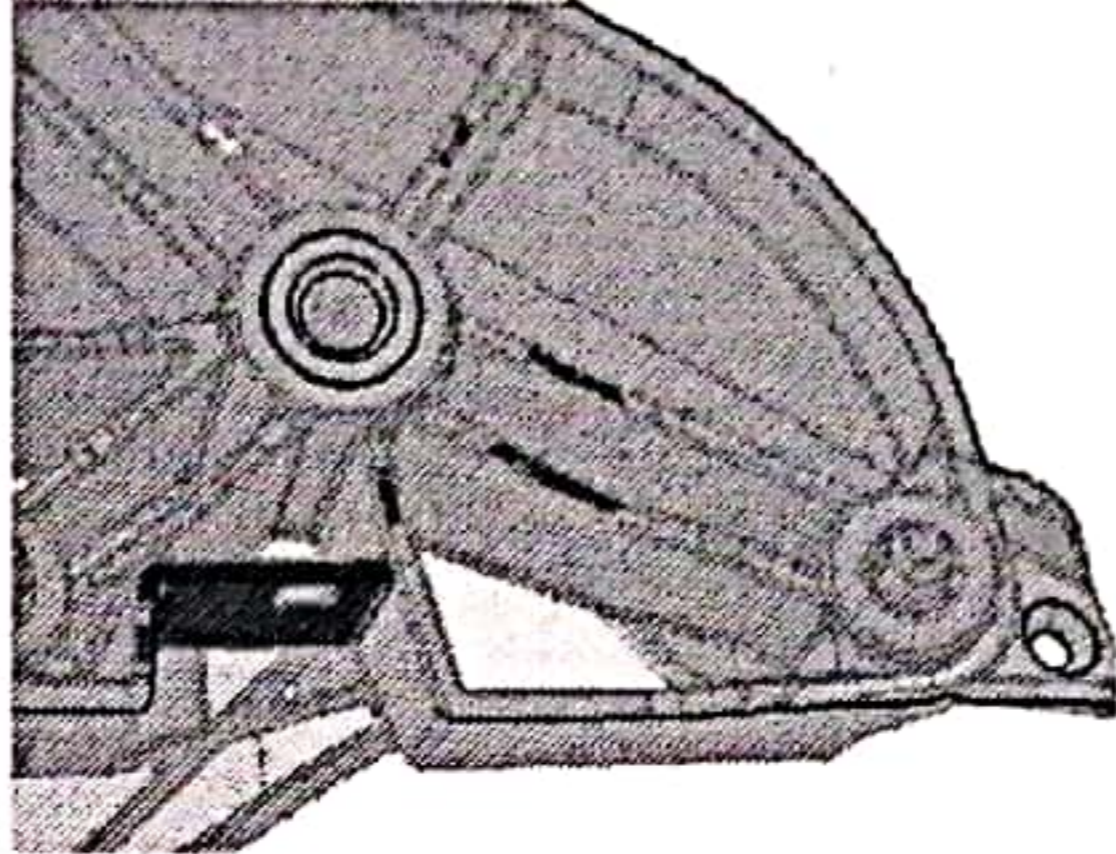
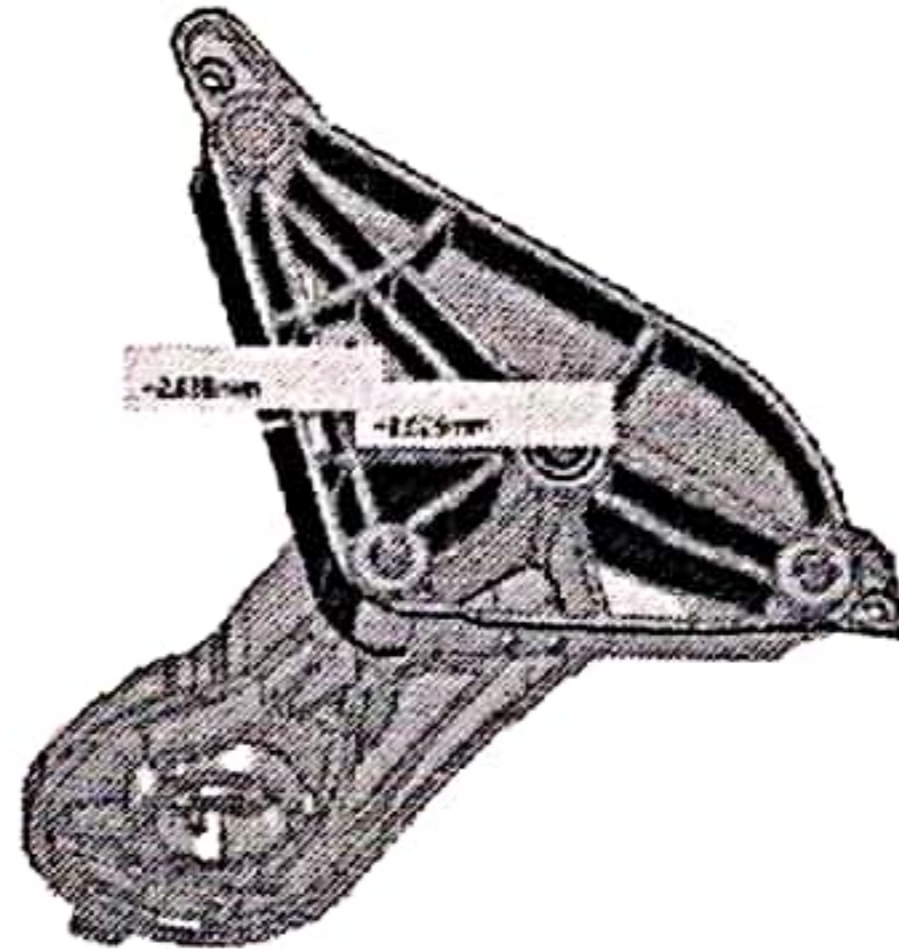
名称	代号	适用于(工作令)	更改实施日期	更改号	分发部门
BC316/1项目	/	3D数据	2019/9/30	TZSJ-BC316/1-19-HSJ-7	
更改原因	1. 打紧螺丝后三角座筋与车身钣金干涉 2. 减重 3. 穿线束位置不方便		制品处理	消耗库存	
更改前			更改后		
 <p style="text-align: right;">图1</p>  <p style="text-align: right;">图2</p>			 <p style="text-align: right;">图1: 涂红位置, 穿线不便, 筋与钣金干涉</p>  <p style="text-align: right;">图2: 涂红位置减重</p>		
因更改需完成相关事项					
产品图	<input checked="" type="checkbox"/>	DFMEA/PFMEA	<input checked="" type="checkbox"/>	模具验收	<input type="checkbox"/>
控制计划	<input checked="" type="checkbox"/>	产品流程图	<input type="checkbox"/>	工装、设备验收	<input type="checkbox"/>
作业指导书	<input checked="" type="checkbox"/>	产品特殊特性	<input type="checkbox"/>	检具验收	<input type="checkbox"/>
检验指导书	<input type="checkbox"/>	PPAP	<input type="checkbox"/>	ERP数据准备	<input type="checkbox"/>
员工培训	<input type="checkbox"/>	批量生产批准	<input type="checkbox"/>		
工艺	王莉 2019.10.12		编制	李光光 2019.10.11	审核
会签	刘鹏		校对	李光光 2019.10.11	批准

- 设计部门
- 工艺部门
- 采购部门
- 销售部
- 质管部门
- 计划物流部
- 装配车间
- 注塑车间
- 油漆车间
- 财务部



2019.10.14

苏州瑞尔福精密模具有限公司  
Suzhou Relhpi Precise Tooling Co., Ltd.

# 报 价 单

客户名称: 北京光华荣昌汽车部件有限公司

报价日期: 2019/10/14

联系人: 吕广华 18616117097

联系人: 冯立辉

模具类别: 注塑模具

编 号:

序号	模具图片	零件名称	改模费用明细						价格 (RMB不含 税)	备注
			设计	¥8,000	钢料	¥10,000	铜料	¥15,000		
1		F18076 左右三角座 铸件模	铣床	¥5,000	NC含NC电极	¥23,000	线割	¥8,000	¥120,000	10/12设变
			放电	¥12,000	抛光	¥6,000	组立	¥8,000		
			烧焊	¥0	试模费	¥2,000	运费	¥3,000		
			管理费	¥10,000	利润	¥10,000				
			合 计							

- 1、模具材料由本公司提供, 试模费和运费按合同约定。
- 2、模具付款方式: 模具修改完成后, 开全额发票当月支付。
- 3、报价有效期: 一个月。

沟通后修改费用55000元整  
吕广华 10.19

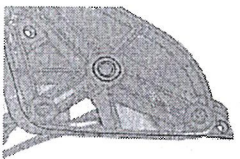
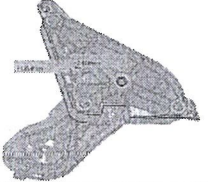
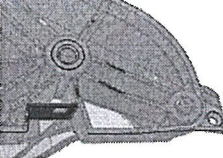
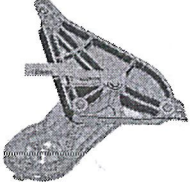
产品、过程更改通知单						APQP223-04
名称	代号	适用于(工作令)	更改实施日期		更改号	分发部门
EC316/1项目		3D数据	2019-9-30		TZSJ-EC316/1-19-HSJ-7	
更改原因	1. 打紧螺柱与三角座筋与车身钣金干涉 2. 减重 3. 穿线束位置不方便		制品处理	消耗库存		
更改前			更改后			
 图1   图2			 图1: 涂红位置, 穿线不便, 筋与钣金干涉   图2: 涂红位置减重			
因更改发生或相关要求						
产品图	<input type="checkbox"/>	DFMEA/PEMEA	<input type="checkbox"/>	模具验收	<input type="checkbox"/>	<input type="checkbox"/>
控制计划	<input type="checkbox"/>	产品流程图	<input type="checkbox"/>	工装、设备验收	<input type="checkbox"/>	<input type="checkbox"/>
作业指导书	<input type="checkbox"/>	产品特殊特性	<input type="checkbox"/>	检具验收	<input type="checkbox"/>	<input type="checkbox"/>
检验指导书	<input type="checkbox"/>	PPAP	<input type="checkbox"/>	ERP数据准备	<input type="checkbox"/>	<input type="checkbox"/>
施工计划	<input type="checkbox"/>	数量生产批准	<input type="checkbox"/>			
工艺		编制		审核		
会签		校对		批准		

冯立辉  
2019.10.21

### 产品、过程更改通知单

APQP223-04

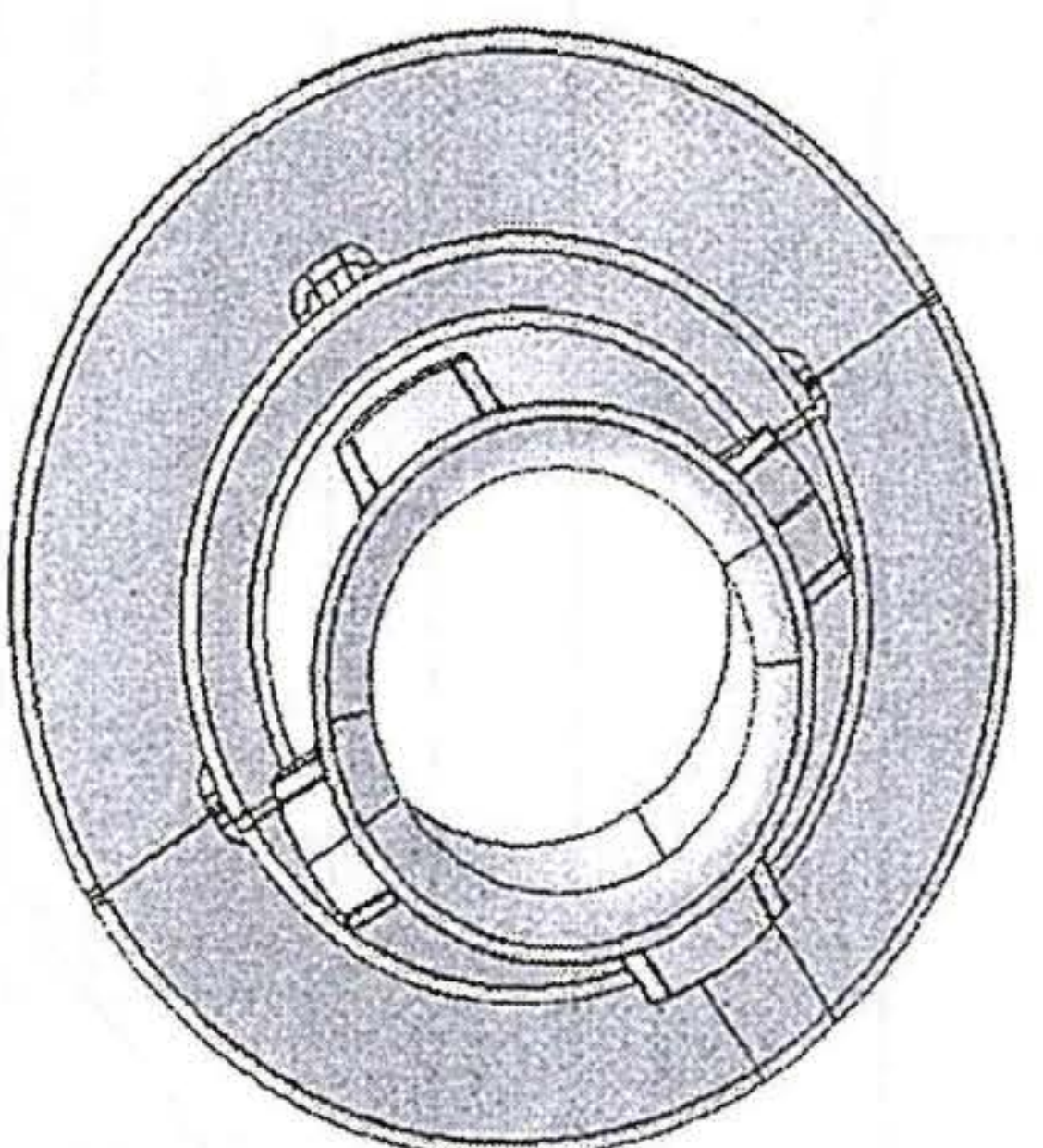
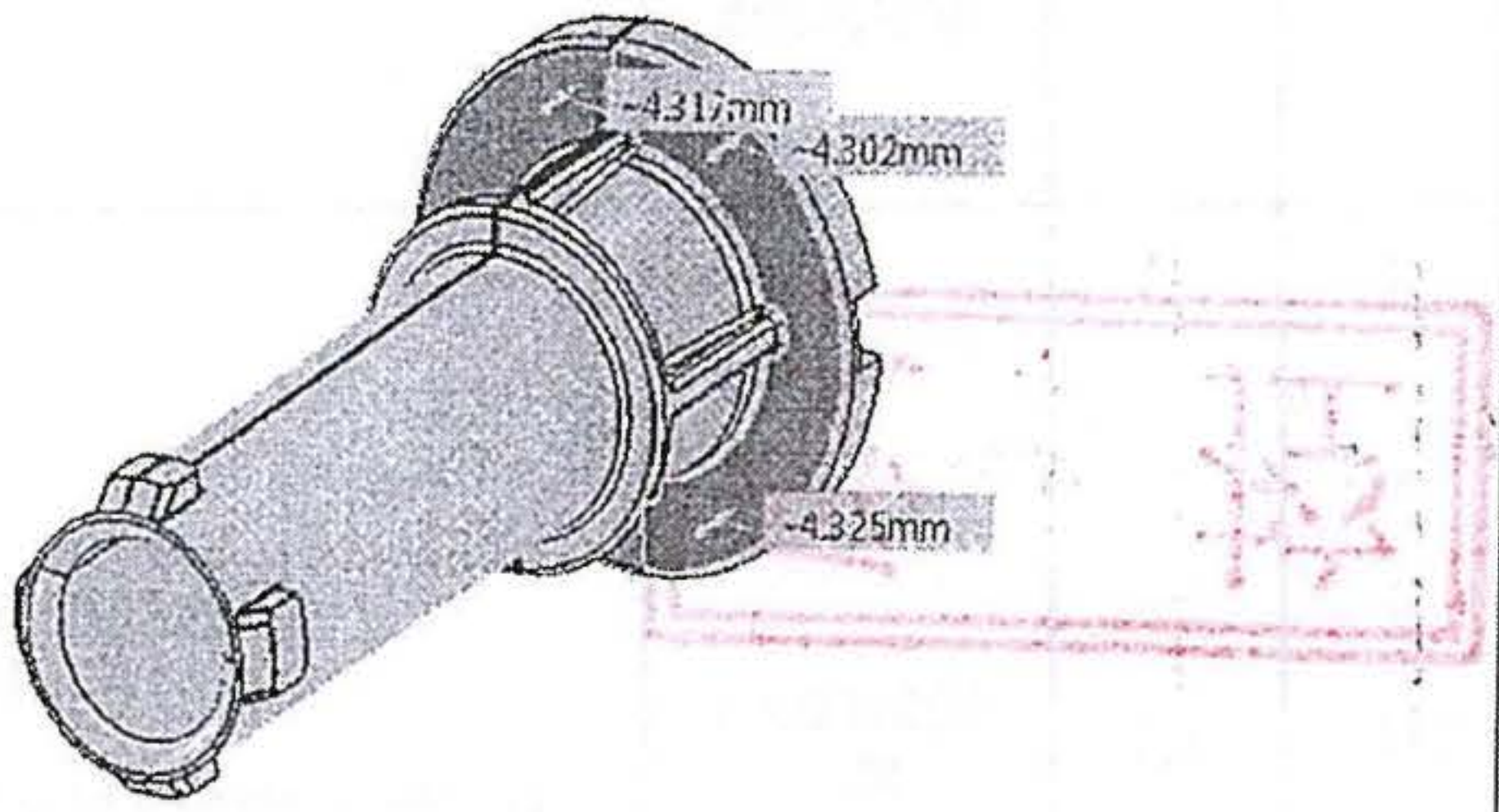
名称	代号	适用于(工作令)	更改实施日期	更改号	
BC316/0项目	/	3D数据	2018/11/28	TZSJ-BC316-18-HSJ-49	分发部门
更改原因	折拢异响		制品处理	不涉及	
更改前			更改后		
			 <p style="text-align: center;">高低配转轴，图中涂红位置 厚度<math>4.2 \pm 0.2</math>mm。</p>		
因更改需完成相关事项					
产品图	<input checked="" type="checkbox"/>	DFMEA/PPMEA	<input type="checkbox"/>	模具验收	<input checked="" type="checkbox"/>
控制计划	<input type="checkbox"/>	产品流程图	<input type="checkbox"/>	工装、设备验收	<input type="checkbox"/>
作业指导书	<input type="checkbox"/>	产品特殊特性	<input type="checkbox"/>	检具验收	<input type="checkbox"/>
检验指导书	<input checked="" type="checkbox"/>	PPAP	<input type="checkbox"/>	ERP数据准备	<input type="checkbox"/>
员工培训	<input type="checkbox"/>	批量生产批准	<input type="checkbox"/>		
工艺	编制 <i>王光光</i>		审核		
会签	校对 <i>李红</i>		批准		

- 设计部门
- 工艺部门
- 采购部门
- 销售部
- 质管部门
- 计划物流部
- 装配车间
- 注塑车间
- 涂装车间
- 财务部

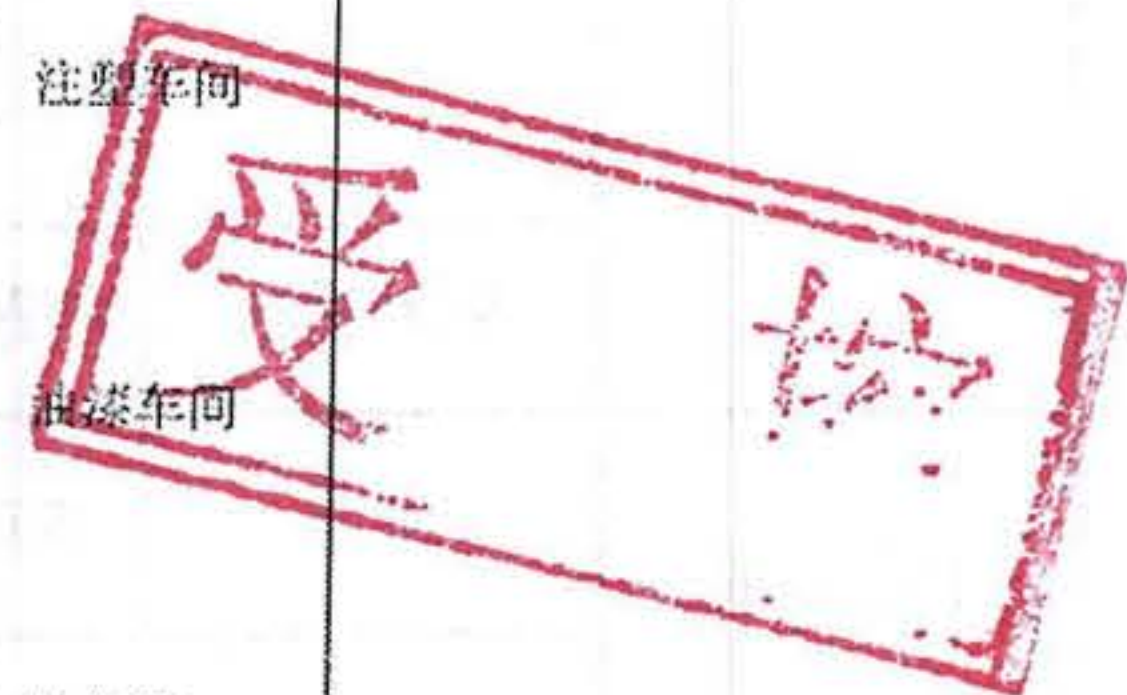

苏州瑞尔福精密模具有限公司  
Suzhou Relhpi Precise Tooling Co., Ltd.

## 报 价 单

客户名称: 北京光华荣昌汽车部件有限公司

报价日期: 2018/11/28

联系人: 吕广华 18616117097

联系人: 杜浩

模具类别: 注塑模具

编 号: IM1392018-11-28

序号	模具图片	零件名称	改模费用明细						价格 (RMB不 含税)	备注
			设计	¥300	钢料	¥0	铜料	¥300		
1		F18103-销轴	铣床		NC含NC电极	¥200	线割		¥2,500	
			放电	¥400	抛光	¥200	组立	¥300		
			烧焊	¥0	试模费	¥800	运费	¥0		
			管理费	¥0	利润	¥0				
			合 计							

- 1、模具材料由本公司提供, 试模费和运费按合同约定。
- 2、模具付款方式: 模具修改完成后, 开全额发票当月支付。
- 3、报价有效期: 一个月。

沟通过后修改费用2200元, 吕广华  
√ 吕广华 2019.9.18 9.17

客户确认

## 产品、过程更改通知单

APQP223-04

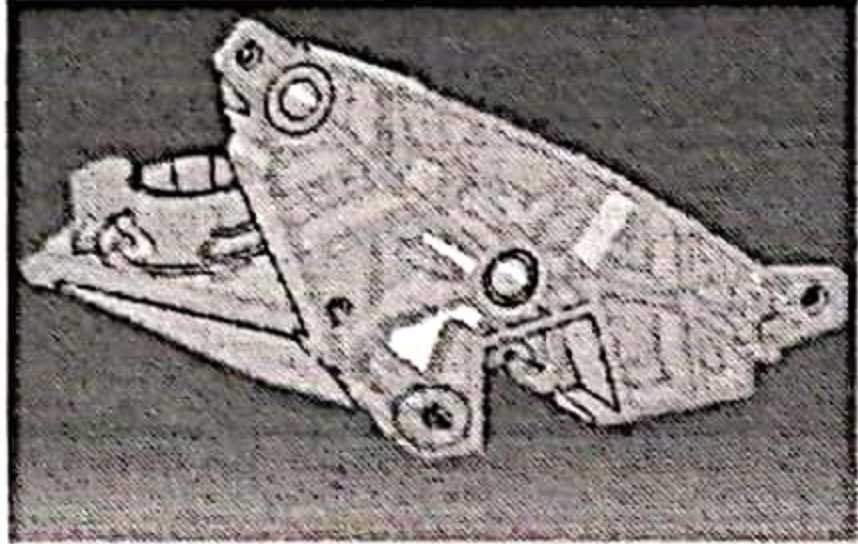
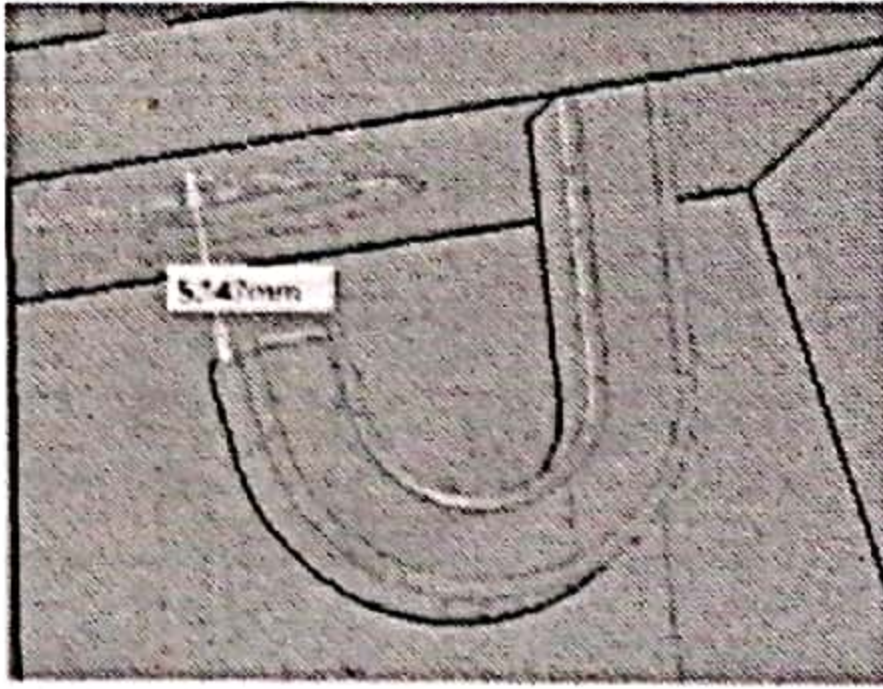
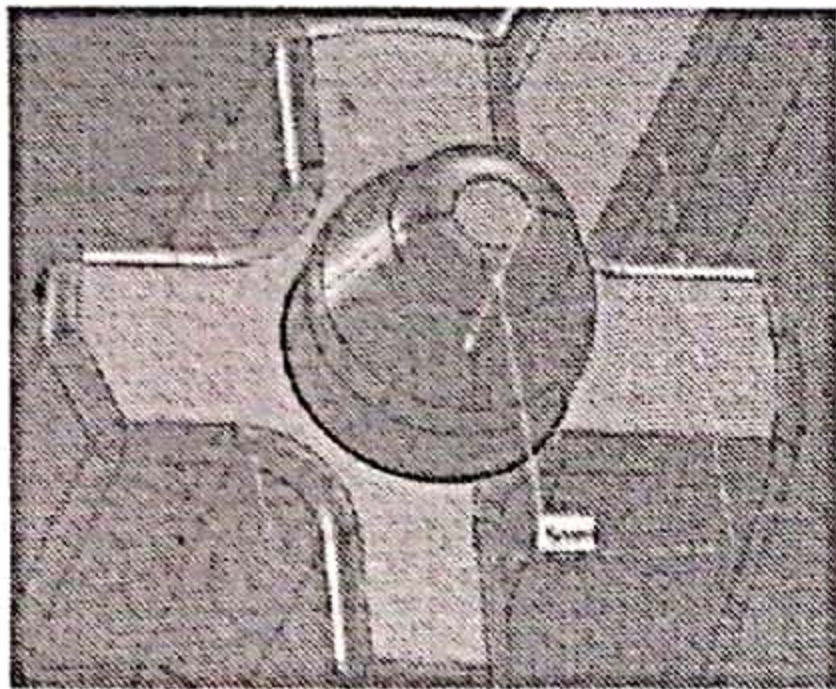
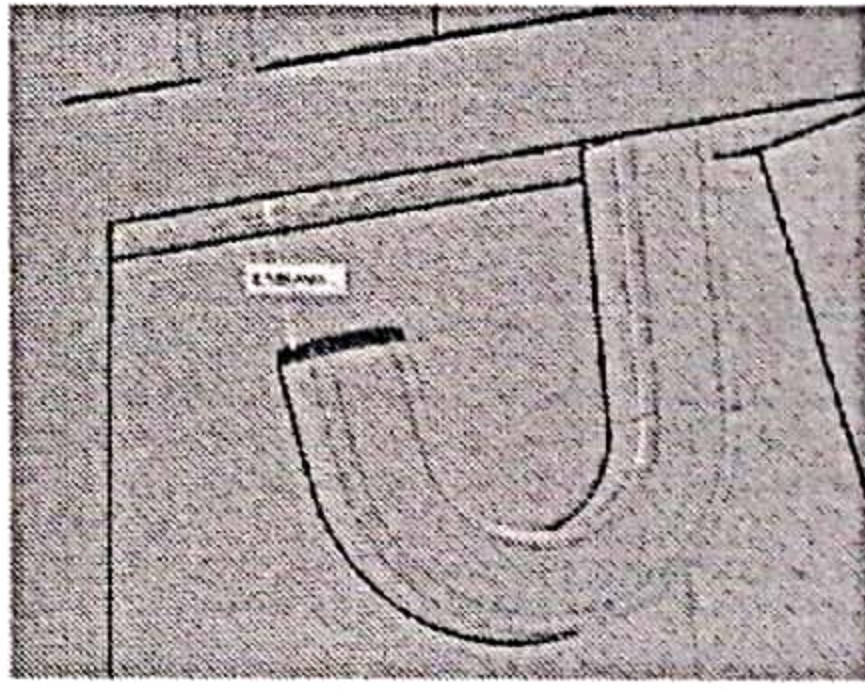
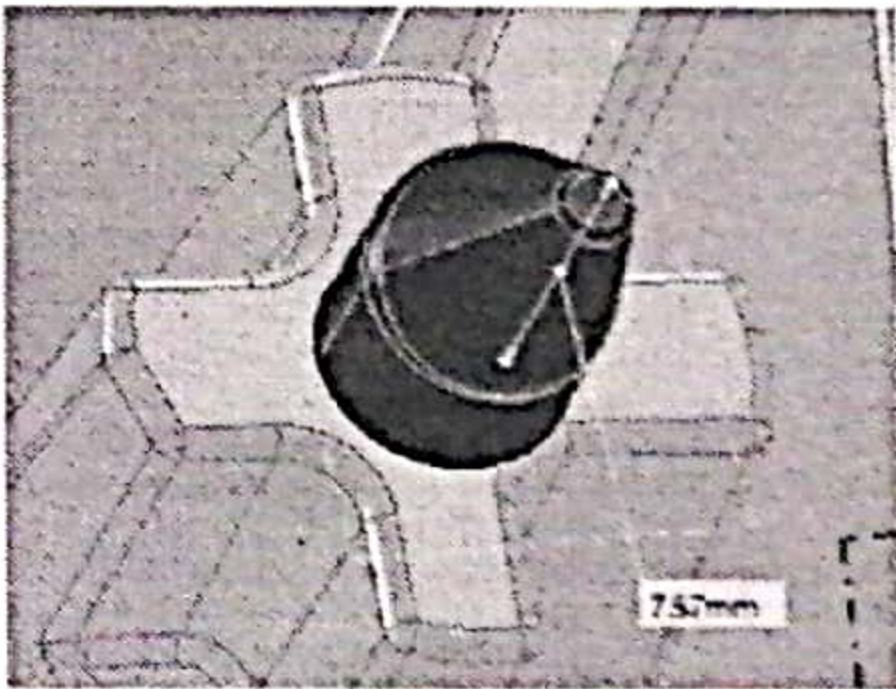
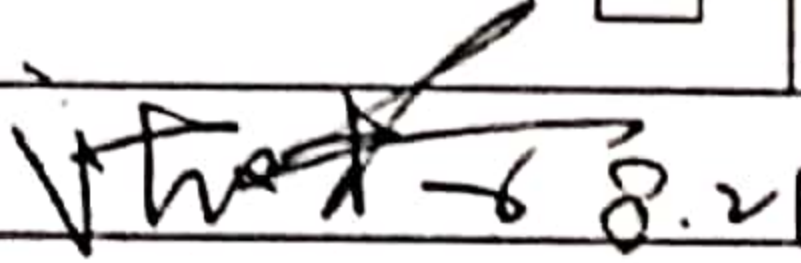
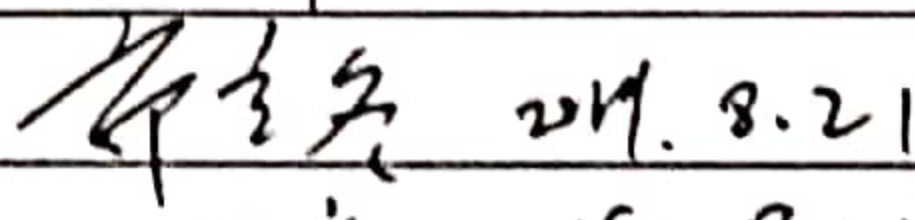
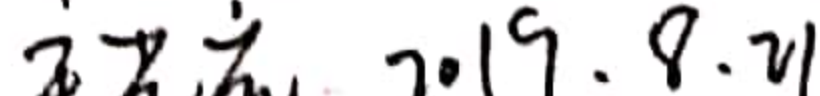
名称	代号	适用于(工作令)	更改实施日期	更改号	分发部门
BC311项目	/	3D数据/图纸	2019/8/21	TZSJ-BC311-19-HSJ-34	
更改原因	1. 三角座线束卡扣开口5mm, 线束易脱落; 2. 装配困难, 限位柱失效。		制品处理	平缓过度	
更 改 前					
  <p style="text-align: center;">1.更改前</p>  <p style="text-align: center;">2.更改前</p>			<p>1. 左右线束卡钩加胶1mm; 2. 主定位柱加高2.57mm</p>  <p style="text-align: center;">1.更改后</p>  <p style="text-align: center;">2.更改</p>		
因更改需完成相关事项					
产品图	<input checked="" type="checkbox"/>	DFMEA/PI-MEA	<input type="checkbox"/>	模具验收	<input checked="" type="checkbox"/>
控制计划	<input type="checkbox"/>	产品流程图	<input type="checkbox"/>	工装、设备验收	<input type="checkbox"/>
作业指导书	<input type="checkbox"/>	产品特殊特性	<input type="checkbox"/>	检具验收	<input type="checkbox"/>
检验指导书	<input checked="" type="checkbox"/>	PPAP	<input type="checkbox"/>	ERP数据准备	<input type="checkbox"/>
员工培训	<input type="checkbox"/>	批量生产批准	<input type="checkbox"/>		
工艺			编制		审核
会签			校对		批准

- 设计部门
- 工艺部门
- 采购部门
- 销售部
- 质管部门
- 计划物流部
- 装配车间
- 注塑车间
- 油漆车间



2019.8.21

苏州瑞尔福精密模具有限公司  
Suzhou Relhpi Precise Tooling Co., Ltd.

## 报 价 单

客户名称: 北京光华荣昌汽车部件有限公司

报价日期: 2019/3/1

联系人: 吕广华 18616117097

联系人: 杜浩

模具类别: 注塑模具

编 号: IM1392019-03-01

序号	模具图片	零件名称	改模费用明细						价格 (RMB不含 税)	备注
			设计	¥500	钢料	¥500	铜料	¥300		
1		F18076 左右三角 座铸件模	铣床		NC含NC电极	¥200	线割		¥4,900	3/1设变
			放电	¥400	抛光	¥200	组立	¥800		
			烧焊	¥0	试模费	¥2,000	运费	¥0		
			管理费	¥0	利润	¥0				
			合 计							

- 1、模具材料由本公司提供, 试模费和运费按合同约定。
- 2、模具付款方式: 模具修改完成后, 开全额发票当月支付。
- 3、报价有效期: 一个月。

沟通后修改费用4500元, 吕广华 9.17

V杜浩  
2019.9.18.

客户确认

苏州瑞尔福精密模具有限公司  
Suzhou Relhpi Precise Tooling Co., Ltd.

报 价 单

客户名称: 光华荣昌

报价日期: 2019/3/23

联系人: 吕工

联系人: 冯立辉

模具类别: 注塑模具

编号:

序号	模具图片	零件名称	加工费用明细				模具变更费 (不含税)	备注
			设计费	钢材费	铜料费	CNC电极费		
1		左右三角垫	设计费	¥800	钢材费	¥0	¥15,000	F17206
2			铜料费	¥2,000	CNC铜料费	¥0		
3			CNC电极费	¥2,000	放电费	¥1,600		
4			线割费	¥2,300	抛光费	¥1,700		
5			烧焊费用	¥2,500	钳工装配配模费	¥1,500		
6			运费	¥0	试模费	¥600		

注: 付款方式, 模具移模前设备费付清。  
苏州瑞尔福精密模具有限公司

冯立辉

沟通后修改费用10000元, 已于2019.3.17

冯立辉 2019.3.18