

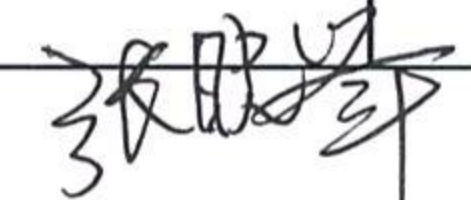



## 物料采购价格审批表（未税、元）

编号：GHRC-2022-0519-01

序号	图号/编码	物料/工装名称	单位	厂家报价	增值 税率	相同/类似 物料价格	目标价格	报批价格	审批价格	供应商	备注
1	SHT0014543	变阻尼调节拉线	条	2.93	13	2.80	2.80	2.80	2.80	芜湖星火软轴控制索制造有限公司	M3000S

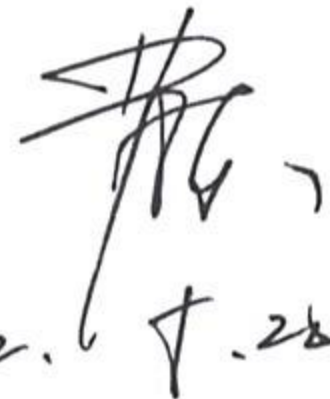
说明：  
1、产品交付周期7-15天；  
2、付款方式：60天（承兑汇票）。

总经理  日期：	厂长  日期：	采购负责人  日期：	成本部门  日期：	采购工程师  日期：
 5/20	 	 2022.5.20	 2022.5.20	 2022.5.18



# 外购件开发申请单

表单编号 GR-61-00-

纸张 A4(297\*210)

顺序号及版本

项目名称: M3000 S

编制: 高林 2022.4.19

审核: 张明 2022.4.19

发起部门 智能气控开发

项目代码: ZY2106

会签: 张明 2022.4.21

批准: 张明 2022.4.21

发起日期 2022.4.19

序号	QAD号	零件号	中文名称	零件描述	单位	图示	零件类别	材料	表面处理	定点	加工工艺/备注
1	SHT0014543 ✓	SHT0014543	变阻尼调节拉线 (陕汽专用)	—	个		拉线	ASSY	—	—	—

要求: 样件于2022.4.29日完成

12/张明  
张明  
2022-4-22

553 (管卡) 钢丝 705  
551.2 钢丝 649

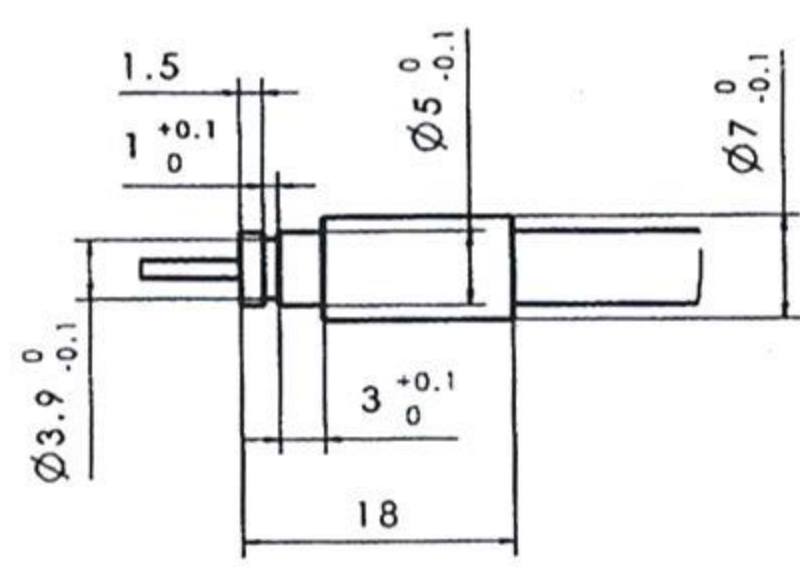
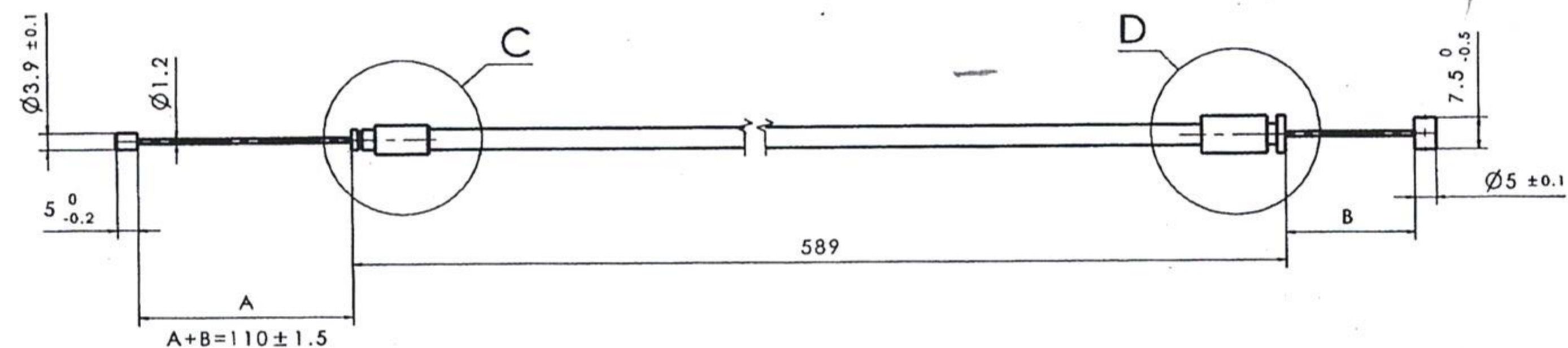

详图C

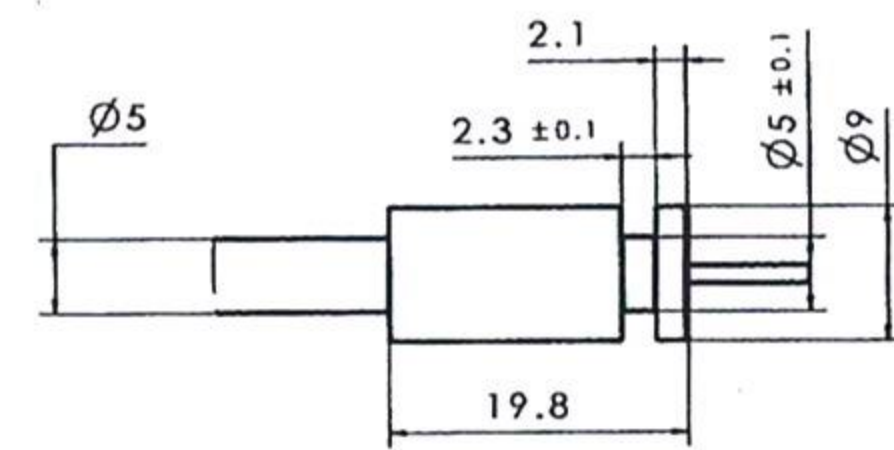

详图D

技术要求:

- 1、各金属零件不允许有裂纹、碰伤、锈蚀、变形、飞边、毛刺等影响使用性能的缺陷，非金属件应色泽均匀、平整、不允许有气泡、裂纹、缺料等缺陷；
- 2、芯线与芯线接头连接拉脱力 $\geq 800N$ ，实验方法按照QC/T 29101-92中5.7执行；
- 3、护管与护管接头连接拉脱力 $\geq 80N$ ，实验方法按照QC/T 29101-92中5.7执行；
- 4、拉线钢丝绳规格7\*7-1.2，伸长率符合GB/T 8918-1996的规定；
- 5、在钢丝绳与套管组装时，钢丝绳表面应均匀涂抹润滑脂；

受控文件

A	A	零件新增, 图纸下发	高杨	2022.5.11			
2D版本	分区	更改文件号	2D版本	更改描述	更改	日期	审核
第一角投影视图		一般公差		北京光华荣昌汽车部件有限公司		名称	
线性	GB/T 1804-m	材料		ASSY		变阻尼调节拉线 (陕汽、重汽用)	
角度	GB/T 1804-m	阶段标记		重量(kg)	比例	件号(图号)	
形位	GB 1184-H	S A	0.043	1:1	SHT0014543		
特殊特性符号: 【1】安全性; 【2】关键特性		共 1 张		第 1 张			
设计	高杨 22.1	标准化	审核	徐记 22.1	批准	m519	



