



工作联系函





OF202312120007

基本信息				
申请人:	刘荣浩	岗位:		
日期:	2023/12/12 16:02:18	申请人部门:	工艺工程部	
邮箱:	liuronghao@bjghrc.com	联系电话:		
标题:	关于购买H6卧铺生产线物料架、物料箱及定扭数显扳手的申请			
编码:	GZLXH-20231212-092	申请人:	刘荣浩	
组织架构:	工程研究院	部门:	工艺工程部	
职位:	整椅总装工艺工程师	申请类型:	申请	
内容说明:	<p>一、现状说明: 1、H6卧铺即将进入小批量生产阶段,根据一阶段工艺规划,使用皮带线进行装配,需配置相应线边物料易立架、周转EU箱、标准件料盒,便于物料上线分类摆放及防护; 2、根据客户要求,卧铺关键力矩点采用数显定扭扳手进行复紧和扭矩值记录,需进行购买新增。二、需求说明: 1、根据装配工位规划及物料区分,按照物料线边存放及库房备料存放配备,需新购置EU箱60个,具体要求详见附件一; 2、根据装配工位规划及标准件、小件配置区分,需新购置标准件料盒48个,具体要求详见附件二; 3、根据装配工位规划及物料区分,线边操作工位需配置物料易立架15个,按照采购原材料,自己组装的方式进行,图纸已完成,详见附件三、四; 4、前期采购普通定扭扳手7把,经采购工程师与厂家沟通,同意以调换方式将普通定扭扳手退回,补差价后将数显式定扭扳手发货; 5、预计费用投入如下: EU箱6600元,标准件物料盒500元,易立架原材料7000元,数显定扭扳手补差价2000元,总计16100元。</p>		审批人:	冯敬乾,吕喜,葛雁宇,冯永江







审批记录					
序号	审批人	步骤	审批意见	审批结果	审批时间
1	刘荣浩	发起		新建申请	2023/12/12 16:53:00
2	冯敬乾	审批一		同意	2023/12/12 16:57:24
3	吕喜	审批二		同意	2023/12/12 17:14:30
4	葛雁宇	审批三		同意	2023/12/13 09:55:06
5	冯永江	审批四		同意	2023/12/13 11:33:21

H6卧铺生产零部件周转EU箱需求统计

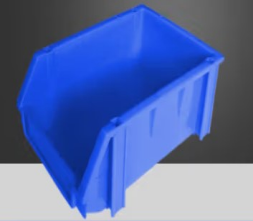
工位	物料名称	EU箱型号	EU箱数量	图片
预制10	左侧边框	EU4622	3	
	右侧边框			
	防护网总成			
预制20	地板锁固定支架1	EU4622	5	
	地板锁固定支架2			
	前地板锁固定支架1			
	前地板锁固定支架2			
	拉带总成1			
预制30	拉带总成2	EU4622	2	
	翻转拉带			
预制40	角连接件2	EU4622	2	
	翻折铝型材（侧边）			
预制50	左侧滑轨总成	EU8633	2	
	右侧滑轨总成			
	锁体	EU4622	1	
70	加强梁	EU8633	1	
	角连接件1	EU4622	1	

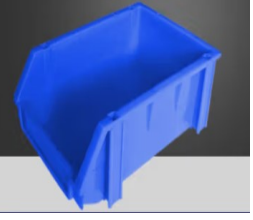

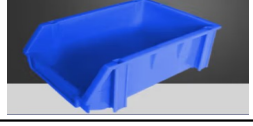



80	后侧地板锁总成左	EU4622	4	
	后侧地板锁总成右			
	前侧地板锁总成左			
	前侧地板锁总成右			
90	支撑塑料件	EU4622	3	
	固定盒			
	解锁手柄			
100	拱形木板条	EU8633	2	
	木条固定胶套	EU4622	1	
130	座垫包装膜	EU4622	3	
	靠背支撑包装膜1			
	靠背支撑包装膜2			
EU箱需求汇总			<p>1、EU箱线边需求数量30个，其中EU4622箱25个，EU8633箱5个；</p> <p>2、按照库房备料、线边使用各一批次核算，共需EU箱60个（EU4622箱50个，EU8633箱10个）</p>	

H6卧铺生产线标准件物料盒需求统计

工位	物料名称	存放物料盒型号	物料盒数量	图片
预制10	偏心轴	组合式零件物料盒 (蓝色) 250*150*120	7	
	滚动轴承			
	垫片1			
	内衬铝块3			
	护网胶墩			
	拉铆螺钉			
	M6自锁螺母	组合式零件物料盒 (红色) 250*150*120	1	
预制20	内衬铝块1	组合式零件物料盒 (蓝色) 250*150*120	7	
	内衬铝块2			
	螺栓M6*25			
	螺栓M6*55			
	M6自锁螺母			
	拉带固定片			
	拉铆螺钉	组合式零件物料盒 (红色) 250*150*120	1	
预制30	拉铆螺钉	组合式零件物料盒 (蓝色) 250*150*120	4	
	拉带固定片上			
	拉带总成2			
	翻转拉带	组合式零件物料盒 (红色) 250*150*120	1	
预制40	M5螺栓	组合式零件物料盒 (蓝色) 250*150*120	2	
	M5自锁母			
	不合格件	组合式零件物料盒 (红色) 250*150*120	1	

预制50	橡胶限位堵盖	组合式零件物料盒 (蓝色) 250*150*120	8	
	固定胶墩螺栓			
	M6自锁螺母			
	锁止按钮片			
	开口销			
	弹性片			
	固定轴套			
	开口挡圈			
	不合格件	组合式零件物料盒 (红色) 250*150*120	1	
70	拉铆螺钉	组合式零件物料盒 (蓝色) 250*150*120	4	
	螺栓M6*50			
	螺栓M6*20			
	M6自锁螺母			
	不合格件	组合式零件物料盒 (红色) 250*150*120	1	
80	M6自锁螺母	组合式零件物料盒 (蓝色) 250*150*120	1	
		不合格件	组合式零件物料盒 (红色) 250*150*120	1
90	大扁头盘头自攻钉	组合式零件物料盒 (蓝色) 250*150*120	7	
	拉铆螺钉			
	拉铆螺钉φ4*25			
	固定盒			
	解锁手柄			
	弹簧			
	飞机头轧带			
	不合格件	组合式零件物料盒 (红色) 250*150*120	1	
物料盒需求数量总计			48 (蓝色40个, 红色8个)	

H6卧铺线边易立管物料架制作原材料需求汇总表

名称	规格	图片	单个物料架需求数量	物料架制作数量	需求采购总数
易立管	φ 28*1.2mm(白色)		19m	15	285m
两管连接件	HJ-1		50套	15	750套
三管连接件	HJ-2		4套	15	60套
可调节脚杯	MB-1		4套	15	60套
普通黑色顶盖	CP-B		6个	15	90个
内六角螺丝	M6*25mm		58套	15	870套
亚克力板	870mm*450mm 厚3mm, 橙色		1块	15	15块

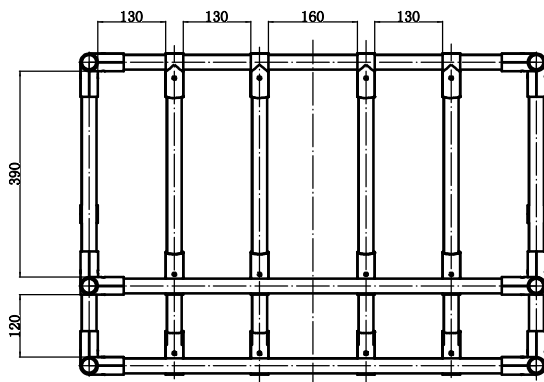
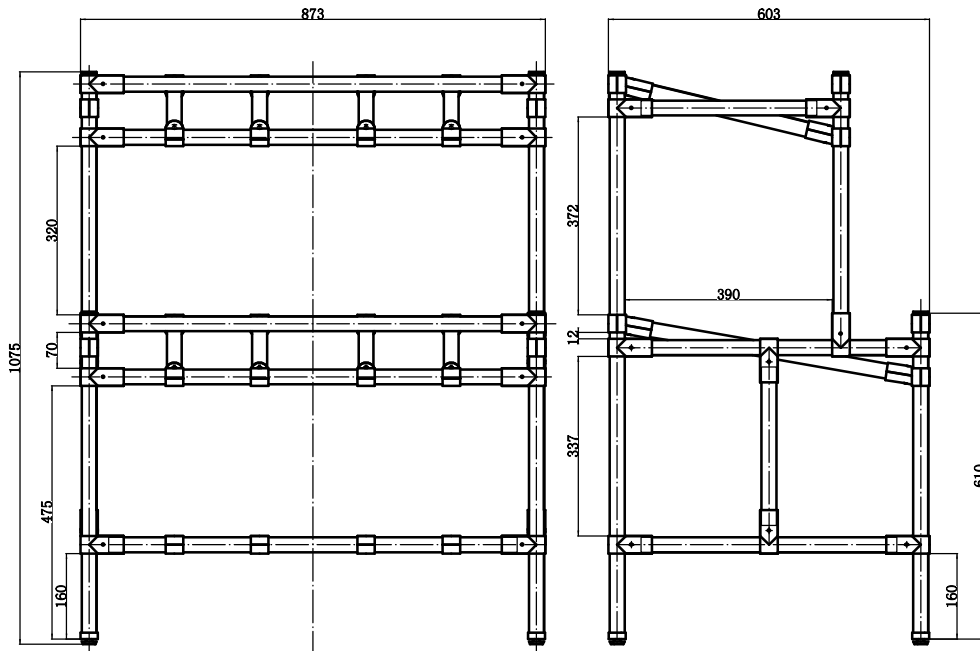

技术要求:

1. 精益管长度公差±3mm
2. 精益管截面平整, 无毛刺
3. 接头螺栓和螺母安装牢固
4. 制作14个线边架

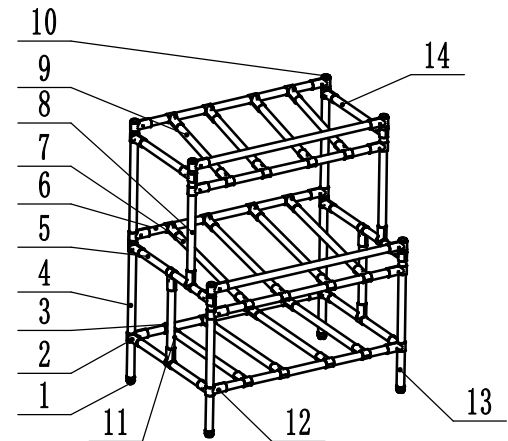

每个工装需要管

$$330*2+610*2+290*2+350*4+480*2+500*4+780*8+480*8+1050*2+300=19000\text{mm}$$

14	FT-W-9	易立管 $\Phi 28*1.2*330$	2	白色			
13	FT-W-8	易立管 $\Phi 28*1.2*610$	2	白色			
12	M6*25mm	内六角螺丝	58	黑色			
11	FT-W-7	易立管 $\Phi 28*1.2*290$	2	白色			
10	CP-B	普通黑色顶盖	6	黑色			
9	FT-W-6	易立管 $\Phi 28*1.2*350$	4	白色			
8	FT-W-5	易立管 $\Phi 28*1.2*480$	2	白色			
7	FT-W-4	易立管 $\Phi 28*1.2*500$	4	白色			
6	FT-W-3	易立管 $\Phi 28*1.2*780$	8	白色			
5	FT-W-2	易立管 $\Phi 28*1.2*480$	8	白色			
4	FT-W-1	易立管 $\Phi 28*1.2*1050$	2	白色			
3	HJ-1	两管连接件	50	黑色			
2	HJ-2	三管连接件	4	黑色			
1	MB-1	可调节脚杯	4	黑色			

序号	代号	名称	数量	材料	单件	总计	备注
					重量	重量	
易立管					北京光华荣昌		
					物料架870*600*1050		
					GR-H6-0600		
标记	处数	更改文件名	签字	日期			
设计					图样标记	重量	比例
							1:10
		日期			共 张	第 张	